

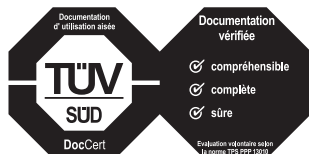

fr

Mode d'emploi IMPRESSA A5 One Touch



Ce mode d'emploi a obtenu le label d'approbation de l'organisme de contrôle technique indépendant allemand, TÜV SÜD, pour la simplicité de son style, son caractère complet et le traitement des aspects de sécurité.



Votre IMPRESSA A5 One Touch

Éléments de commande	64
Remarques importantes	66
Utilisation conforme	66
Pour votre sécurité	66
1 Préparation et mise en service	68
JURA sur Internet	68
Visuel texte tricolore	68
Installation de la machine	68
Remplissage du récipient à grains	68
Première mise en service	69
Première mise en service avec activation de la cartouche filtrante	69
Première mise en service sans activation de la cartouche filtrante	70
Détermination de la dureté de l'eau	70
Remplissage du réservoir d'eau	71
2 Préparation	71
Espresso, café	71
Préparation de deux spécialités de café par simple pression d'une touche.....	72
Latte macchiato, cappuccino.....	72
Adaptation durable de la quantité d'eau à la taille de la tasse.....	73
Café moulu	73
Réglage du broyeur	74
Eau chaude	74
3 Fonctionnement quotidien	74
Allumage de la machine.....	74
Entretien quotidien	75
Extinction de la machine.....	75
4 Réglages durables en mode de programmation	75
Produits	75
Réglage de la dureté de l'eau	76
Mode d'économie d'énergie.....	76
Extinction automatique.....	77
Rinçages	77
Unité de quantité d'eau.....	78
Langue.....	78
5 Entretien	79
Rinçage de la machine.....	79
Rinçage du système de lait.....	79
Nettoyage du système de lait.....	79
Démontage et rinçage de l'écoulement combiné.....	80
Mise en place et activation du filtre	81
Remplacement du filtre.....	82



Nettoyage de la machine	82
Détartrage de la machine	83
Détartrage du réservoir d'eau	84
Nettoyage du récipient à grains	84
6 Messages sur le visuel	85
7 Dépannage	86
8 Transport et élimination écologique	87
Transport / Vidange du système	87
Elimination.....	87
9 Caractéristiques techniques	87
10 Index	88
11 Contacts JURA / Mentions légales	90

Description des symboles

Mises en garde

 AVERTISSEMENT	Respectez impérativement les informations identifiées par les mentions ATTENTION ou AVERTISSEMENT accompagnées d'un pictogramme. Le mot AVERTISSEMENT signale un risque de blessure grave, le mot ATTENTION signale un risque de blessure légère.
 ATTENTION	
ATTENTION	ATTENTION attire votre attention sur des situations qui risquent d'endommager la machine.

Symboles utilisés

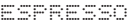
	Demande d'action. Une action vous est demandée.
	Remarques et conseils destinés à faciliter encore l'utilisation de votre IMPRESSA.
	Affichage

Éléments de commande

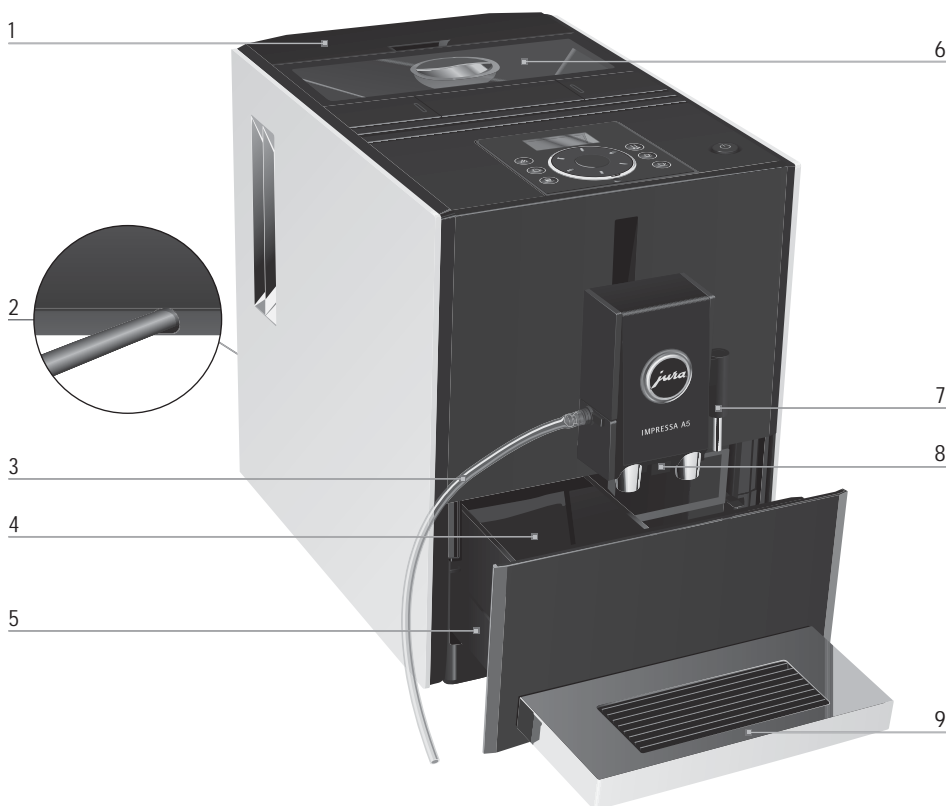

- 1 Réservoir d'eau
- 2 Câble secteur (arrière de la machine)
- 3 Tuyau de lait
- 4 Récipient à marc de café
- 5 Bac d'égouttage

- 6 Récipient à grains avec couvercle protecteur d'arôme
- 7 Ecoulement d'eau chaude
- 8 Ecoulement combiné réglable en hauteur
- 9 Plate-forme pour tasses

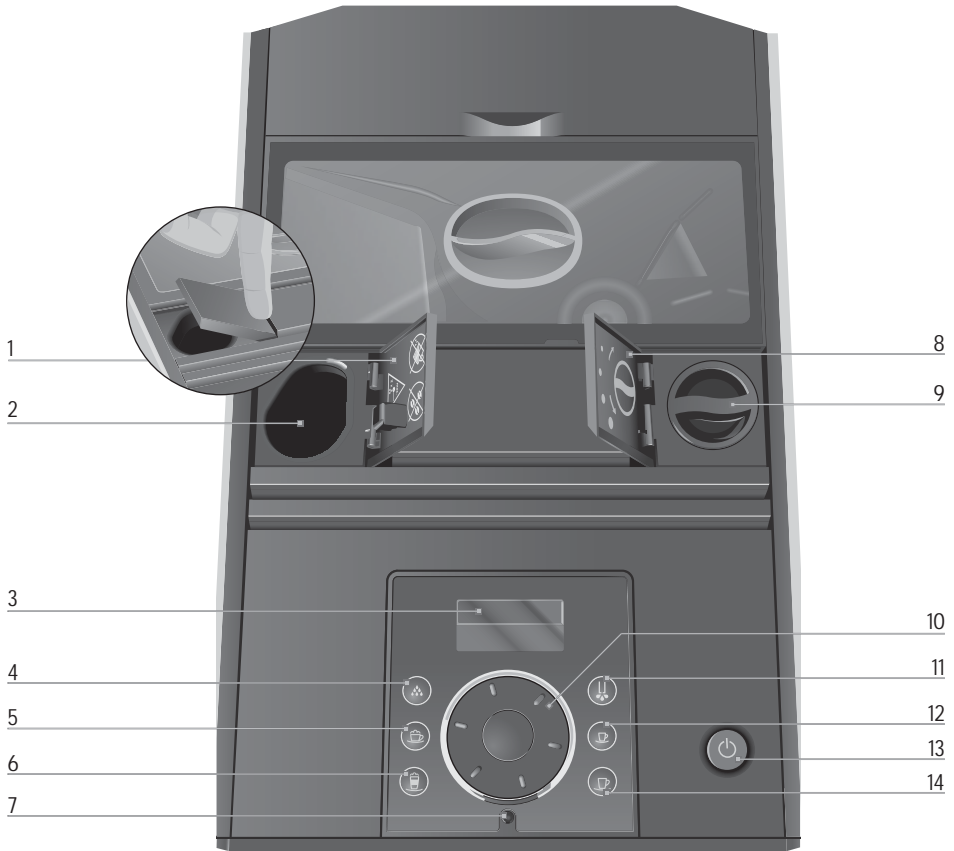

- 1 Couverture du réservoir de café moulu
- 2 Réservoir de café moulu
- 3 Visuel
- 4 ☼ Touche d'entretien
- 5 ☕ Touche Cappuccino
- 6 ☕ Touche Latte macchiato
- 7 Indicateur d'état du Rotary Switch

- 8 Couverture du sélecteur de finesse de mouture
- 9 Sélecteur de finesse de mouture
- 10 ⚙ Rotary Switch
- 11 ⚡ Touche Eau chaude
- 12 ☕ Touche Espresso
- 13 ⏻ Touche Marche/Arrêt
- 14 ☕ Touche Café

fr

Remarques importantes

Utilisation conforme

Cette machine a été conçue et construite pour un usage domestique. Elle sert exclusivement à préparer du café et à faire chauffer du lait et de l'eau. Toute autre utilisation est considérée comme non conforme. La société JURA Elektroapparate AG décline toute responsabilité relative aux conséquences d'une utilisation non conforme.

Lisez entièrement ce mode d'emploi avant d'utiliser la machine et respectez-le scrupuleusement. Aucune prestation de garantie ne pourra être invoquée pour des dommages ou défauts résultant du non-respect du mode d'emploi. Conservez ce mode d'emploi à proximité de la machine et remettez-le aux utilisateurs suivants.

Pour votre sécurité

Lisez attentivement les importantes consignes de sécurité suivantes et respectez-les scrupuleusement.

Voici comment éviter tout risque d'électrocution :

- Ne mettez jamais en service une machine endommagée ou dont le câble secteur est défectueux.

- Si vous remarquez des signes de détérioration, par exemple une odeur de brûlé, débranchez immédiatement la machine du secteur et contactez le service après-vente JURA.
- Si le câble secteur de la machine est endommagé, il doit être réparé soit directement chez JURA, soit dans un centre de service agréé JURA.
- Assurez-vous que l'IMPRESSA et le câble secteur ne se trouvent pas à proximité d'une surface chaude.
- Assurez-vous que le câble secteur n'est pas coincé ou qu'il ne frotte pas contre des arêtes vives.
- N'ouvrez ou ne réparez jamais la machine vous-même. N'apportez à la machine aucune modification qui ne soit indiquée dans ce mode d'emploi. La machine contient des pièces sous tension. Si vous l'ouvrez, vous vous exposez à un danger de mort. Toute réparation doit exclusivement être effectuée par un centre de service agréé JURA, avec des pièces détachées et des accessoires d'origine.

Une machine endommagée n'est pas sûre et peut provoquer des blessures ou un incendie. Pour

éviter les dommages et donc les risques de blessure et d'incendie :

- Ne laissez jamais le câble secteur pendre de manière lâche. Le câble secteur peut provoquer une chute ou être endommagé.
 - Protégez l'IMPRESSA des intempéries telles que la pluie, le gel et le rayonnement solaire direct.
 - Ne plongez pas l'IMPRESSA, le câble secteur ou les raccordements dans l'eau.
 - Ne mettez pas l'IMPRESSA ni ses pièces constitutives au lave-vaisselle.
 - Avant d'effectuer des travaux de nettoyage, éteignez votre IMPRESSA à l'aide de la touche Marche/Arrêt. Essuyez l'IMPRESSA avec un chiffon humide, mais jamais mouillé, et protégez-la des projections d'eau permanentes.
 - Branchez la machine uniquement selon la tension secteur indiquée sur la plaque signalétique. La plaque signalétique se trouve en dessous de votre IMPRESSA. Vous trouverez d'autres caractéristiques techniques dans ce mode d'emploi (voir Chapitre 9 « Caractéristiques techniques »).
 - Raccordez l'IMPRESSA directement à une prise domestique.
- L'utilisation de multiprises ou de rallonges électriques présente un risque de surchauffe.
- Utilisez exclusivement les produits d'entretien JURA d'origine. Les produits non expressément recommandés par JURA peuvent endommager l'IMPRESSA.
 - N'utilisez jamais de grains de cafés traités avec des additifs ou caramélisés.
 - Remplissez exclusivement le réservoir d'eau avec de l'eau fraîche.
 - Ne versez pas d'eau dans le récipient à grains.
 - En cas d'absence prolongée, éteignez la machine à l'aide de la touche Marche/Arrêt et débranchez la fiche secteur de la prise de courant.
 - Les enfants ne doivent pas effectuer de travaux de nettoyage et de maintenance sans la surveillance d'une personne responsable.
 - Ne laissez pas les enfants jouer avec la machine.
 - Maintenez les enfants en dessous de huit ans à distance de la machine ou surveillez-les en permanence.
 - Les enfants à partir de huit ans peuvent faire fonctionner la machine sans surveillance uni-

quement s'ils ont reçu des explications quant à son utilisation sûre. Ils doivent être en mesure d'identifier et de comprendre les risques d'une mauvaise utilisation.

Les personnes, y compris les enfants, qui, en raison de leurs

- capacités physiques, sensorielles ou cognitives, ou
- de leur inexpérience ou méconnaissance,

ne sont pas en mesure d'utiliser la machine en toute sécurité, ne sont autorisées à faire fonctionner cette dernière que sous la surveillance ou sur l'ordre d'une personne responsable.

Mesures de sécurité relatives à la cartouche filtrante CLARIS Blue :

- Conservez les cartouches filtrantes hors de portée des enfants.
- Stockez les cartouches filtrantes au sec, dans leur emballage fermé.
- Protégez les cartouches filtrantes de la chaleur et du rayonnement solaire direct.
- N'utilisez jamais une cartouche filtrante endommagée.
- N'ouvrez jamais une cartouche filtrante.

1 Préparation et mise en service

Ce chapitre vous donne les informations nécessaires pour utiliser votre IMPRESSA sans problème. Vous allez préparer votre IMPRESSA pas à pas pour pouvoir savourer votre premier café.

JURA sur Internet

Rendez-nous visite sur Internet.

Sur le site JURA (www.jura.com), vous trouverez des informations intéressantes et actuelles sur votre IMPRESSA et tout ce qui concerne le café.

Visuel texte tricolore

Votre IMPRESSA possède un visuel texte tricolore. La signification des couleurs des textes est la suivante :

- Vert : votre IMPRESSA est prête à l'emploi.
- Rouge : l'IMPRESSA demande une intervention de l'utilisateur.
- Jaune : vous vous trouvez en mode de programmation.

Installation de la machine

Lors de l'installation de votre IMPRESSA, respectez les consignes suivantes :

- Placez la machine sur une surface horizontale insensible à l'eau.
- Choisissez l'emplacement de votre IMPRESSA de sorte qu'elle soit à l'abri de toute source de chaleur excessive. Veillez à ce que les fentes d'aération ne soient pas obstruées.

Remplissage du récipient à grains

ATTENTION

Les grains de café traités avec des additifs (par exemple du sucre), le café moulu ou le café lyophilisé endommagent le broyeur.

- ▶ Remplissez le récipient à grains uniquement de grains de café non traités.
-

- ▶ Retirez le couvercle protecteur d'arôme du récipient à grains.
- ▶ Retirez les impuretés ou corps étrangers éventuellement présents dans le récipient à grains.
- ▶ Remplissez le récipient à grains de grains de café.
- ▶ Fermez le récipient à grains.

Première mise en service

Lors de la première mise en service, vous pouvez indiquer si vous souhaitez utiliser votre IMPRESSA avec ou sans cartouche filtrante CLARIS Blue. Nous recommandons d'utiliser la cartouche filtrante lorsque la dureté de l'eau est égale ou supérieure à 10° dH. Si vous ne connaissez pas la dureté de l'eau utilisée, vous pouvez d'abord la déterminer (voir Chapitre 1 « Préparation et mise en service – Détermination de la dureté de l'eau »).

- i** La touche Marche/Arrêt sert également d'interrupteur d'alimentation. Lorsque l'IMPRESSA est éteinte, elle ne consomme aucun courant en mode veille.

⚠ AVERTISSEMENT

Risque d'électrocution en cas d'utilisation d'un câble secteur défectueux.

- ▶ Ne mettez jamais en service une machine détériorée ou dont le câble secteur est défectueux.

Condition : le récipient à grains est rempli.

- ▶ Branchez la fiche secteur dans une prise de courant.
- ▶ Appuyez sur la touche Marche/Arrêt pour allumer la machine.
SPRACHE DEUTSCH

- ▶ Tournez le Rotary Switch jusqu'à ce que la langue souhaitée s'affiche, par exemple LANGUE FRANÇAIS.



- ▶ Appuyez sur le Rotary Switch pour confirmer le réglage de la langue.
OK, la langue est réglée.
FILTRE F / OUI F
- i** Vous devez décider à ce moment si vous souhaitez utiliser votre IMPRESSA avec ou sans cartouche filtrante CLARIS Blue.

Première mise en service avec activation de la cartouche filtrante

- ▶ Appuyez sur le Rotary Switch.
OK
NETTRE FILTRE
- ▶ Retirez le réservoir d'eau.
- ▶ Ouvrez le porte-filtre.
- ▶ Enfoncez la cartouche filtrante dans le réservoir d'eau en exerçant une légère pression.

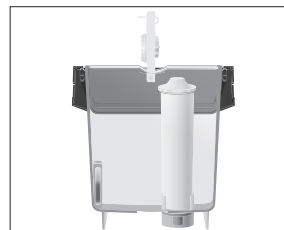

- ▶ Fermez le porte-filtre. Il s'enclenche avec un clic audible.

1 Préparation et mise en service

i L'efficacité du filtre s'épuise au bout de deux mois. Réglez sa durée de vie à l'aide du disque dateur placé sur le porte-filtre, dans le réservoir d'eau.

- ▶ Remplissez le réservoir d'eau avec de l'eau froide du robinet et remettez-le en place.
- ▶ Placez un récipient (d'au moins 500 ml) sous l'écoulement d'eau chaude et l'écoulement combiné.



⏻ ▶ Appuyez sur le Rotary Switch. **FILTRE RINCE**, de l'eau coule de l'écoulement d'eau chaude.

i Vous pouvez interrompre à tout moment le rinçage du filtre en appuyant sur une touche quelconque. Appuyez sur la touche d'entretien **⚙** pour poursuivre le rinçage du filtre.

i L'eau peut présenter une légère coloration. Celle-ci n'est pas nocive pour la santé et n'affecte pas son goût.

Le rinçage du filtre s'arrête automatiquement. **SYSTEME REMPLIT**, de l'eau coule de l'écoulement combiné.

CHAUFFE RINCE, le rinçage du système commence. L'opération s'arrête automatiquement. **PRET**

Première mise en service sans activation de la cartouche filtrante

⌚ ▶ Tournez le Rotary Switch jusqu'à ce que **FILTRE -- / NON --** s'affiche.

⏻ ▶ Appuyez sur le Rotary Switch.

OK
15 ° dH

⌚ ▶ Tournez le Rotary Switch pour modifier le réglage de la dureté de l'eau, par exemple sur **25 ° dH**.

⏻ ▶ Appuyez sur le Rotary Switch.

OK
REPLIR RESERVOIR

▶ Retirez le réservoir d'eau.



▶ Remplissez le réservoir d'eau avec de l'eau froide du robinet et remettez-le en place.

PRESSER ENTRETIEN

▶ Placez un récipient sous l'écoulement d'eau chaude et l'écoulement combiné.



⚙ ▶ Appuyez sur la touche d'entretien.

SYSTEME REMPLIT, le système se remplit d'eau.

CHAUFFE

RINCE, le rinçage du système commence. L'opération s'arrête automatiquement.

PRET

Détermination de la dureté de l'eau

Vous pouvez déterminer la dureté de l'eau à l'aide de la languette de test Aquadur® fournie.

- ▶ Placez brièvement (une seconde) la languette sous l'eau courante.
- ▶ Secouez l'eau.
- ▶ Attendez une minute environ.
- ▶ Lisez le degré de dureté de l'eau à l'aide de la coloration de la languette de test Aquadur® et de la description figurant sur l'emballage.

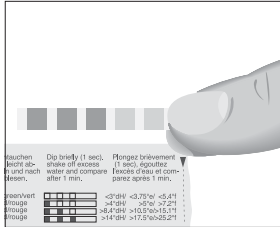

Vous pouvez maintenant régler la dureté de l'eau.

Remplissage du réservoir d'eau

L'entretien quotidien de la machine et l'hygiène avec le lait, le café et l'eau sont essentiels pour garantir un résultat toujours parfait dans la tasse. C'est pourquoi vous devez changer l'eau **quotidiennement**.

ATTENTION

Le lait, l'eau minérale gazeuse ou d'autres liquides peuvent endommager le réservoir d'eau ou la machine.

- ▶ Remplissez le réservoir d'eau uniquement avec de l'eau froide du robinet.
- ▶ Retirez le réservoir d'eau et rincez-le à l'eau froide.



- ▶ Remplissez le réservoir d'eau avec de l'eau froide du robinet et remettez-le en place.

2 Préparation

- i** Vous pouvez interrompre à tout moment la préparation d'une spécialité de café, d'une spécialité de café au lait ou d'eau chaude en cours. Pour ce faire, appuyez sur une touche quelconque.
- i** Vous pouvez sélectionner l'**intensité de café** de l'espresso ☞, du café ☞, du cappuccino ☞ et du latte macchiato ☞ avant et pendant le broyage : **NORMAL**, **FORT**.
- i** Pendant la préparation, vous pouvez modifier la **quantité** préréglée (par exemple la quantité d'eau ou de mousse de lait) en tournant le Rotary Switch ☞.
- i** Vous pouvez suivre l'avancement de la préparation sur la barre de progression.

C'est lorsqu'il est chaud que le café est le meilleur. Une tasse en porcelaine froide refroidit et affadit la boisson. C'est pourquoi nous vous recommandons de préchauffer vos tasses. Tout l'arôme du café ne peut se déployer que dans des tasses préchauffées. Vous pouvez vous procurer un chauffe-tasses JURA chez votre revendeur agréé.

En mode de programmation, vous pouvez effectuer des réglages durables pour tous les produits (voir Chapitre 4 « Réglages durables en mode de programmation – Produits »).

Espresso, café

La préparation de l'espresso ☞ et du café ☞ suit ce modèle.

Exemple : voici comment préparer un café.

Condition : **FRET** est affiché sur le visuel.

- ▶ Placez une tasse sous l'écoulement combiné.
- ▶ Appuyez sur la touche Café pour lancer la préparation.

☞, la quantité d'eau préréglée coule dans la tasse.

La préparation s'arrête automatiquement.

FRET

Préparation de deux spécialités de café par simple pression d'une touche

La préparation de 2 espressi et de 2 cafés suit ce modèle.

Exemple : préparer deux espressi.

Condition : **PRÊT** est affiché sur le visuel.

- ▶ Placez deux tasses à espresso sous l'écoulement combiné.
- ▶ Appuyez **deux fois** sur la touche Espresso (dans un délai de deux secondes) pour lancer la préparation.
☺ **ESPRESSO**, la quantité d'eau pré-réglée coule dans les tasses.

i Veuillez noter que la spécialité de café souhaitée est préparée deux fois immédiatement à la suite.

La préparation s'arrête automatiquement.

PRÊT

Latte macchiato, cappuccino

Votre IMPRESSA vous prépare un latte macchiato ou un cappuccino par simple pression d'une touche. Lors de cette opération, vous n'avez pas besoin de déplacer le verre ou la tasse.

La préparation du latte macchiato ☺ et du cappuccino ☺ suit ce modèle.

Exemple : voici comment préparer un latte macchiato.

Condition : **PRÊT** est affiché sur le visuel.

- ▶ Placez un verre sous l'écoulement combiné.
- ▶ Retirez le capuchon protecteur de l'écoulement combiné.

- ▶ Raccordez le tuyau de lait à l'écoulement combiné.

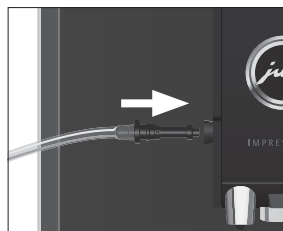

- ▶ Plongez l'autre extrémité du tuyau de lait dans un récipient contenant du lait (illustration : récipient à lait isolant en inox 0,4 litre JURA, disponible en option).



i Veillez à ce que le niveau de lait ne dépasse **pas** le niveau du raccord du tuyau de lait sur l'écoulement combiné.

- ▶ Appuyez sur la touche Latte macchiato. **LATTE MAC**, la préparation de la mousse de lait commence. La préparation s'arrête automatiquement une fois que la quantité de lait pré-réglée est obtenue.
PAUSE

i Une petite pause suit, pendant laquelle le lait chaud se sépare de la mousse de lait. C'est ainsi que se forment les couches caractéristiques du latte macchiato. Vous pouvez définir la durée de cette pause en mode de programmation (voir Chapitre 4 « Réglages durables en mode de programmation – Produits »).

LATTE MAC . , la préparation du café commence. La quantité d'eau préréglée coule dans le verre.
La préparation s'arrête automatiquement.
PRÊT

Pour garantir le bon fonctionnement du système de lait dans l'écoulement combiné, vous devez obligatoirement le nettoyer **quotidiennement** (voir Chapitre 5 « Entretien – Nettoyage du système de lait »).

Adaptation durable de la quantité d'eau à la taille de la tasse

Vous pouvez adapter très simplement et durablement la quantité d'eau de toutes les spécialités de café ainsi que de l'eau chaude à la taille de la tasse. Comme dans l'exemple suivant, vous réglez la quantité une fois. Cette quantité coulera pour toutes les préparations qui suivront.

Exemple : adapter **durablement** la quantité d'un cappuccino à la taille de la tasse.

Condition : PRÊT est affiché sur le visuel. Le lait est raccordé à l'écoulement combiné.

- ▶ Placez une tasse sous l'écoulement combiné.
- ☞ Appuyez sur la touche Cappuccino et **maintenez-la enfoncée** jusqu'à ce que **ASSEZ LAIT?** apparaisse.
- ☞ **Relâchez** la touche Cappuccino.
La préparation de la mousse de lait commence.
- ▶ Appuyez sur une touche quelconque dès qu'il y a suffisamment de mousse de lait dans la tasse.
OK
ASSEZ CAFE ?, le café coule dans la tasse.
- ▶ Appuyez sur une touche quelconque dès qu'il y a suffisamment de café dans la tasse.
OK, **CAFFUCCINO**, les quantités préréglées pour un cappuccino sont durablement mémorisées.
PRÊT

- ❗ Vous pouvez modifier ce réglage à tout moment en répétant l'opération.

Café moulu

Vous avez la possibilité d'utiliser une deuxième sorte de café, par exemple un café décaféiné, grâce au réservoir de café moulu.

- ❗ Ne versez jamais plus d'une dose rase de café moulu.
- ❗ La préparation de 2 espressi et 2 cafés avec du café moulu n'est pas possible.
- ❗ N'utilisez pas de café moulu trop fin. Le système pourrait se boucher et le café coulerait alors goutte à goutte.
- ❗ Si vous n'avez pas versé suffisamment de café moulu, **TROP FEU FREMOULU** s'affiche et l'IMPRESSA interrompt l'opération.
- ❗ La spécialité de café souhaitée doit être préparée dans la minute suivant le remplissage du café moulu. Sinon, l'IMPRESSA interrompt l'opération et se remet en mode prêt à l'emploi.

La préparation du café, de l'espresso, du cappuccino et du latte macchiato à partir de café moulu suit ce modèle.

Exemple : préparer une tasse de café à partir de café moulu.

Condition : PRÊT est affiché sur le visuel.

- ▶ Placez une tasse sous l'écoulement combiné.
- ▶ Ouvrez le réservoir de café moulu.
REMPLIR FREMOULU
- ▶ Placez l'entonnoir de remplissage pour café moulu sur le réservoir de café moulu.

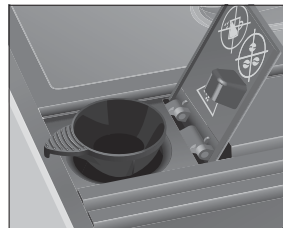

3 Fonctionnement quotidien

- ▶ Versez une dose rase de café moulu dans l'entonnoir de remplissage.
- ▶ Fermez le réservoir de café moulu.

CHOISIR PRODUIT

- ▶ Appuyez sur la touche Café pour lancer la préparation.

CAFE, la quantité d'eau pré réglée coule dans la tasse.

La préparation s'arrête automatiquement.

PRET

Réglage du broyeur

Vous pouvez adapter le broyeur en continu au degré de torréfaction de votre café.

ATTENTION

Si vous réglez la finesse de mouture avec le broyeur à l'arrêt, vous risquez d'endommager le sélecteur de finesse de mouture.

- ▶ Réglez la finesse de mouture uniquement lors que le broyeur est en marche.

Vous reconnaitrez le bon réglage de la finesse de mouture au fait que le café coule de l'écoulement combiné de manière régulière. En outre, une délicieuse crème épaisse se forme.

Exemple : modifier la finesse de mouture pendant la préparation d'un espresso.

- ▶ Placez une tasse sous l'écoulement combiné.
- ▶ Ouvrez le couvercle du sélecteur de finesse de mouture.

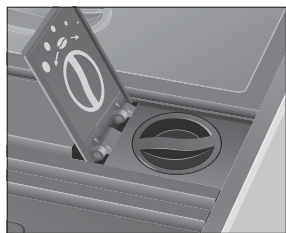

- ▶ Appuyez sur la touche Espresso pour lancer la préparation.

- ▶ Placez le sélecteur de finesse de mouture dans la position souhaitée, **pendant** que le broyeur fonctionne.

La quantité d'eau pré réglée coule dans la tasse. La préparation s'arrête automatiquement.

PRET

Eau chaude

⚠ ATTENTION

Risque de brûlure par projection d'eau chaude.

- ▶ Evitez le contact direct avec la peau.

Condition : PRET est affiché sur le visuel.

- ▶ Placez une tasse sous l'écoulement d'eau chaude.

- ▶ Appuyez sur la touche Eau chaude.

EAU, la quantité d'eau pré réglée coule dans la tasse.

La préparation s'arrête automatiquement.

PRET

3 Fonctionnement quotidien

Allumage de la machine

L'entretien quotidien de la machine et l'hygiène avec le lait, le café et l'eau sont essentiels pour garantir un résultat toujours parfait dans la tasse. C'est pourquoi vous devez changer l'eau **quotidiennement**.

Le cycle de rinçage se lance automatiquement à l'allumage de l'IMPRESSA. En mode programmation, vous avez la possibilité de modifier ce réglage de sorte que l'appareil demande le rinçage à l'allumage, que vous devrez alors lancer en appuyant sur la touche d'entretien (voir Chapitre 4 « Réglages durables en mode de programmation – Rinçages »).

- ▶ Placez un récipient sous l'écoulement combiné.

- 🔌 ▶ Appuyez sur la touche Marche/Arrêt pour allumer la machine.

CHAUFFE

RINCE, le rinçage du système commence. L'opération s'arrête automatiquement.

FRET

Entretien quotidien

Pour pouvoir profiter longtemps de votre IMPRESSA et garantir en permanence une qualité de café optimale, vous devez l'entretenir quotidiennement.

- ▶ Retirez le bac d'égouttage.
- ▶ Videz le récipient à marc de café et le bac d'égouttage, puis rincez-les à l'eau chaude.
- ▶ Remettez le récipient à marc de café et le bac d'égouttage en place.
- ▶ Rincez le réservoir d'eau à l'eau claire.
- ▶ Démontez et rincez l'écoulement combiné (voir Chapitre 5 « Entretien – Démontage et rinçage de l'écoulement combiné »).
- ▶ Essuyez la surface de la machine avec un chiffon doux (par exemple en microfibre), humide et propre.

- i** Pour des raisons d'hygiène, nous vous recommandons de changer régulièrement (tous les 3 mois environ) le tuyau de lait. Des tuyaux de rechange sont disponibles chez votre revendeur agréé.

Extinction de la machine

Si une spécialité de café a été préparée, le système se rince automatiquement quand vous éteignez votre IMPRESSA. Si un cappuccino ou un latte macchiato a été préparé, un rinçage Cappuccino est également effectué.

- ▶ Placez un récipient sous l'écoulement combiné.
- 🔌 ▶ Appuyez sur la touche Marche/Arrêt.

RINCE, CAPPUCCINO RINCE, le rinçage du système commence. L'opération

s'arrête automatiquement. Votre IMPRESSA est éteinte.

- i** Lorsque vous éteignez l'IMPRESSA à l'aide de la touche Marche/Arrêt, la machine ne consomme **aucun courant en mode veille**.

4 Réglages durables en mode de programmation

Produits

Vous pouvez effectuer les réglages suivants de manière durable pour l'**espresso** et le **café** :

- Quantité d'eau : 25 ML – 240 ML
- Intensité du café : NORMAL, FORT
- Température : NORMALE, ELEVEE

Vous pouvez effectuer les réglages suivants de manière durable pour le **latte macchiato** et le **cappuccino** :

- Quantité de mousse de lait :
3 SEC – 120 SEC
- Pause : 0 SEC – 60 SEC
- Intensité du café : NORMAL, FORT
- Quantité d'eau : 25 ML – 240 ML
- Température : NORMALE, ELEVEE

Vous pouvez effectuer le réglage suivant de manière durable pour l'**eau chaude** :

- Quantité d'eau : 25 ML – 450 ML

Les réglages durables en mode de programmation suivent toujours le même modèle.

Exemple : modifier durablement l'intensité de café (SAVEUR) de l'espresso de FORT à NORMAL.

Condition : FRET est affiché sur le visuel.

- 🔌 ▶ Appuyez sur le Rotary Switch **jusqu'à ce que** ENTRETIEN apparaisse.
- 🌀 ▶ Tournez le Rotary Switch jusqu'à ce que PRODUIT s'affiche.
- 🔌 ▶ Appuyez sur le Rotary Switch pour accéder à la rubrique de programme.

CHOISIR PRODUIT

4 Réglages durables en mode de programmation

i Sélectionnez ensuite la touche du produit pour lequel vous souhaitez effectuer le réglage. Aucun produit n'est préparé lors de cette opération.

- ▶ Appuyez sur la touche Espresso.
ESPRESSO
- ▶ Tournez le Rotary Switch jusqu'à ce que SAVEUR s'affiche.
- ▶ Appuyez sur le Rotary Switch pour accéder à la rubrique de programme.
FORT
- ▶ Tournez le Rotary Switch jusqu'à ce que NORMAL s'affiche.
- ▶ Appuyez sur le Rotary Switch pour confirmer le réglage.
OK, l'intensité du café est réglée.
SAVEUR
- ▶ Tournez le Rotary Switch jusqu'à ce que EXIT s'affiche.
- ▶ Appuyez sur le Rotary Switch pour quitter la rubrique de programme.
PRODUIT
- ▶ Tournez le Rotary Switch jusqu'à ce que EXIT s'affiche.
- ▶ Appuyez sur le Rotary Switch pour quitter le mode de programmation.
PRET

Réglage de la dureté de l'eau

i Vous ne pouvez pas régler la dureté de l'eau si vous utilisez la cartouche filtrante CLARIS Blue et l'avez activée en mode de programmation.

Plus l'eau est dure, plus il faut détartre régulièrement l'IMPRESSA. C'est pourquoi il est important de régler correctement la dureté de l'eau.

La dureté de l'eau peut être réglée en continu de 1° dH à 30° dH.

Exemple : modifier la dureté de l'eau de 16° dH à 25° dH.

Condition : PRET est affiché sur le visuel.

- ▶ Appuyez sur le Rotary Switch **jusqu'à ce que ENTRETIEN** apparaisse.
- ▶ Tournez le Rotary Switch jusqu'à ce que DURETE s'affiche.
- ▶ Appuyez sur le Rotary Switch pour accéder à la rubrique de programme.
16° dH
- ▶ Tournez le Rotary Switch jusqu'à ce que 25° dH s'affiche.
- ▶ Appuyez sur le Rotary Switch pour confirmer le réglage.
OK, la dureté de l'eau est réglée.
DURETE
- ▶ Tournez le Rotary Switch jusqu'à ce que EXIT s'affiche.
- ▶ Appuyez sur le Rotary Switch pour quitter le mode de programmation.
PRET

Mode d'économie d'énergie

Le mode d'économie d'énergie (Energy Save Mode, E.S.M.[®]) vous aide à éviter les consommations de courant inutiles et à économiser activement de l'énergie :

- ENERGIE ✓
 - Peu après la dernière préparation, l'IMPRESSA cesse de chauffer. Après environ 5 minutes, le message MODE ECON. s'affiche sur le visuel.
 - Avant de préparer une spécialité de café, une spécialité de café au lait ou de l'eau chaude, la machine doit chauffer.
- ENERGIE —
 - Votre IMPRESSA est en permanence prête à l'emploi.
 - Toutes les spécialités de café, ainsi que de l'eau chaude, peuvent être préparées sans temps d'attente.

Exemple : modifier le mode d'économie d'énergie de ENERGIE F à ENERGIE —.

Condition : PRET est affiché sur le visuel.

- ▶ Appuyez sur le Rotary Switch **jusqu'à ce que** ENTRETIEN apparaisse.
- ▶ Tournez le Rotary Switch jusqu'à ce que ENERGIE F s'affiche.
- ▶ Appuyez sur le Rotary Switch pour accéder à la rubrique de programme. ECONOM. F
- ▶ Tournez le Rotary Switch jusqu'à ce que ECONOM. — s'affiche.
- ▶ Appuyez sur le Rotary Switch pour confirmer le réglage. OK, le mode d'économie d'énergie est réglé. ENERGIE —
- ▶ Tournez le Rotary Switch jusqu'à ce que EXIT s'affiche.
- ▶ Appuyez sur le Rotary Switch pour quitter le mode de programmation. PRET

Extinction automatique

L'extinction automatique de votre IMPRESSA vous permet d'économiser de l'énergie. Lorsque cette fonction est activée, votre IMPRESSA s'éteint automatiquement après la dernière opération dès que le temps programmé s'est écoulé.

L'extinction automatique peut être réglée entre 15 minutes et 9 heures.

Exemple : modifier le délai de mise hors circuit de 2 H à 1 H.

Condition : PRET est affiché sur le visuel.

- ▶ Appuyez sur le Rotary Switch **jusqu'à ce que** ENTRETIEN apparaisse.
- ▶ Tournez le Rotary Switch jusqu'à ce que ARRET. APR. s'affiche.
- ▶ Appuyez sur le Rotary Switch pour accéder à la rubrique de programme. 2 H
- ▶ Tournez le Rotary Switch jusqu'à ce que 1 H s'affiche.

- ▶ Appuyez sur le Rotary Switch pour confirmer le réglage. OK, le délai de mise hors circuit est réglé. ARRET. APR.
- ▶ Tournez le Rotary Switch jusqu'à ce que EXIT s'affiche.
- ▶ Appuyez sur le Rotary Switch pour quitter le mode de programmation. PRET

Rinçages

Dans la rubrique de programme RINÇAGES, vous pouvez effectuer les réglages suivants :

- RINC. ALLUM MANUEL
 - Le rinçage à l'allumage doit être lancé manuellement.
- RINC. ALLUM AUTOMAT.
 - Le rinçage à l'allumage se lance automatiquement.
- C-RINCER APRES 10'
 - Le rinçage Cappuccino est demandé 10 minutes après la préparation d'une spécialité de café au lait.
- C-RINCER TDS
 - Le rinçage Cappuccino est demandé immédiatement après la préparation d'une spécialité de café au lait.

Exemple : modifier le réglage afin que le rinçage Cappuccino soit demandé **immédiatement** après la préparation d'une spécialité de café au lait.

Condition : PRET est affiché sur le visuel.

- ▶ Appuyez sur le Rotary Switch **jusqu'à ce que** ENTRETIEN apparaisse.
- ▶ Tournez le Rotary Switch jusqu'à ce que RINÇAGES s'affiche.
- ▶ Appuyez sur le Rotary Switch pour accéder à la rubrique de programme. RINC. ALLUM
- ▶ Tournez le Rotary Switch jusqu'à ce que C-RINCER s'affiche.
- ▶ Appuyez sur le Rotary Switch pour accéder à la rubrique de programme. APRES 10'

4 Réglages durables en mode de programmation

- ⦿ ▶ Tournez le Rotary Switch jusqu'à ce que TDS s'affiche.
- ⌚ ▶ Appuyez sur le Rotary Switch pour confirmer le réglage.
OK
C-RINÇER
- ⦿ ▶ Tournez le Rotary Switch jusqu'à ce que EXIT s'affiche.
- ⌚ ▶ Appuyez sur le Rotary Switch pour quitter la rubrique de programme.
RINÇAGES
- ⦿ ▶ Tournez le Rotary Switch jusqu'à ce que EXIT s'affiche.
- ⌚ ▶ Appuyez sur le Rotary Switch pour quitter le mode de programmation.
PRET

Unité de quantité d'eau

Vous pouvez modifier l'unité de quantité d'eau de « ml » à « oz ».

Exemple : modifier l'unité de quantité d'eau de ML à OZ.

Condition : PRET est affiché sur le visuel.

- ⌚ ▶ Appuyez sur le Rotary Switch **jusqu'à ce que** ENTRETIEN apparaisse.
- ⦿ ▶ Tournez le Rotary Switch jusqu'à ce que AFFICHAGE s'affiche.
- ⌚ ▶ Appuyez sur le Rotary Switch pour accéder à la rubrique de programme.
ML
- ⦿ ▶ Tournez le Rotary Switch jusqu'à ce que OZ s'affiche.
- ⌚ ▶ Appuyez sur le Rotary Switch pour confirmer le réglage.
OK, l'unité de quantité d'eau est réglée.
AFFICHAGE
- ⦿ ▶ Tournez le Rotary Switch jusqu'à ce que EXIT s'affiche.
- ⌚ ▶ Appuyez sur le Rotary Switch pour quitter le mode de programmation.
PRET

Langue

Dans cette rubrique de programme, vous pouvez régler la langue de votre IMPRESSA.

Exemple : modifier la langue de FRANCAIS à ENGLISH.

Condition : PRET est affiché sur le visuel.

- ⌚ ▶ Appuyez sur le Rotary Switch **jusqu'à ce que** ENTRETIEN apparaisse.
- ⦿ ▶ Tournez le Rotary Switch jusqu'à ce que LANGUE s'affiche.
- ⌚ ▶ Appuyez sur le Rotary Switch pour accéder à la rubrique de programme.
FRANCAIS
- ⦿ ▶ Tournez le Rotary Switch jusqu'à ce que ENGLISH s'affiche.
- ⌚ ▶ Appuyez sur le Rotary Switch pour confirmer le réglage.
OK, la langue est réglée.
LANGUAGE
- ⦿ ▶ Tournez le Rotary Switch jusqu'à ce que EXIT s'affiche.
- ⌚ ▶ Appuyez sur le Rotary Switch pour quitter le mode de programmation.
READY

5 Entretien

Votre IMPRESSA dispose des programmes d'entretien intégrés suivants :

- Nettoyage Cappuccino (C-NETTOYER)
- Rinçage de la machine (RINCER)
- Rinçage Cappuccino (C-RINCER)
- Nettoyage de la machine (NETTOYER)
- Remplacement du filtre (FILTRE)
- Dératrage de la machine (DETARTRE)

i Vous pouvez lancer le programme d'entretien à tout moment en mode de programmation (rubrique de programme **ENTRETIEN**). Si vous n'effectuez aucune action dans cette rubrique de programme, le système quitte automatiquement le mode de programmation au bout de 5 secondes environ.

Rinçage de la machine

Vous pouvez lancer le cycle de rinçage manuellement à tout moment.

Condition : **FRET** est affiché sur le visuel.

- ▶ Placez un récipient sous l'écoulement combiné.



- ⌚ ▶ Appuyez sur le Rotary Switch **jusqu'à ce que** **ENTRETIEN** apparaisse.
- ⌚ ▶ Appuyez sur le Rotary Switch pour accéder à la rubrique de programme. **C-NETTOYER**
- ⌚ ▶ Tournez le Rotary Switch jusqu'à ce que **RINCER** s'affiche.

- ⌚ ▶ Appuyez sur le Rotary Switch pour lancer le cycle de rinçage. **RINCER**, le rinçage du système commence. L'opération s'arrête automatiquement. **FRET**

Rinçage du système de lait

L'IMPRESSA demande un rinçage Cappuccino après chaque préparation de lait.

Condition : **CAPPUCCINO RINCER** s'affiche sur le visuel.

- ▶ Placez un récipient sous l'écoulement combiné.



- ⌚ ▶ Appuyez sur le Rotary Switch pour lancer le rinçage Cappuccino. **CAPPUCCINO RINCER**, le rinçage du système de lait commence. Le rinçage s'arrête automatiquement. **FRET** apparaît sur le visuel.

Nettoyage du système de lait

Pour garantir le bon fonctionnement de l'écoulement combiné et pour des raisons d'hygiène, vous devez obligatoirement le nettoyer **quotidienement** si vous avez préparé du lait. Votre IMPRESSA ne vous demande **pas** de nettoyer l'écoulement combiné.

ATTENTION

L'utilisation de détergents inadéquats peut entraîner une détérioration de la machine et la présence de résidus dans le lait.

- ▶ Utilisez exclusivement les produits d'entretien JURA d'origine.

5 Entretien

i Le détergent Cappuccino JURA est disponible chez votre revendeur agréé.

- ▶ Appuyez sur le Rotary Switch **jusqu'à ce que ENTRETIEN** apparaisse.
- ▶ Appuyez sur le Rotary Switch pour accéder à la rubrique de programme.
C-NETTOYER
- ▶ Appuyez sur le Rotary Switch pour lancer le nettoyage Cappuccino.
DETERGENT F. CAPPU.
 - ▶ Retirez le tuyau de lait du récipient contenant du lait.
 - ▶ Remplissez un récipient de 250 ml d'eau fraîche et versez-y un bouchon (maximum 15 ml) de détergent Cappuccino.
 - ▶ Plongez le tuyau de lait dans le récipient.
 - ▶ Placez un autre récipient sous l'écoulement combiné.



- ▶ Appuyez sur le Rotary Switch. **NETTOIE**, le nettoyage du système de lait et du tuyau commence. L'opération s'interrompt, **EAU POUR CAPPUCCINO**.
- ▶ Rincez soigneusement le récipient, remplissez-le de 250 ml d'eau fraîche et plongez-y le tuyau de lait.
- ▶ Videz le récipient situé sous l'écoulement combiné et remplacez-le sous l'écoulement.
- ▶ Appuyez sur le Rotary Switch. **NETTOIE**, le système de lait et le tuyau sont rincés à l'eau fraîche. L'opération s'arrête automatiquement. **PRET**

Démontage et rinçage de l'écoulement combiné

Pour garantir le bon fonctionnement de l'écoulement combiné et pour des raisons d'hygiène, vous devez obligatoirement le démonter et le rincer **quotidiennement** si vous avez préparé du lait. Votre IMPRESSA ne vous demande pas de nettoyer l'écoulement combiné.

- ▶ Retirez le tuyau de lait et rincez-le soigneusement sous l'eau courante.
- ▶ Appuyez sur les dispositifs de déblocage et dégagez l'écoulement combiné en le tirant vers le bas.



- ▶ Poussez le système de lait vers le bas et retirez-le.

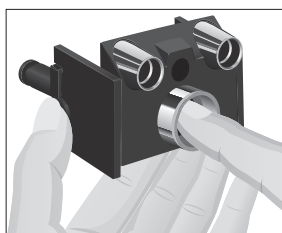

- ▶ Désassemblez le système de lait.

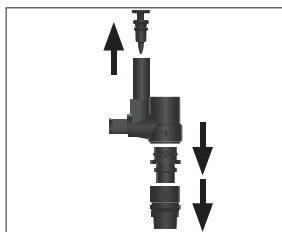

- ▶ Rincez toutes les pièces sous l'eau courante. En présence de résidus de lait très secs, placez d'abord les pièces constitutives dans le détergent Cappuccino JURA puis rincez-les soigneusement.
- ▶ Mettez la buse d'aspiration d'air en place.

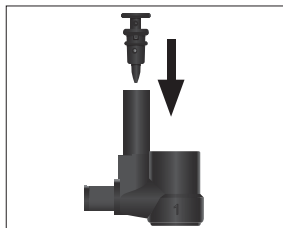

- ▶ Réassemblez le système de lait en respectant la numérotation des pièces.

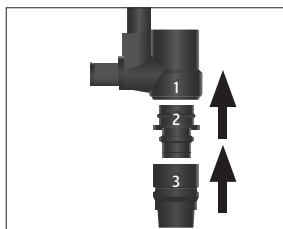

- ▶ Insérez les pièces réassemblées dans l'écoulement combiné et serrez l'ensemble.
- ▶ Montez l'écoulement combiné sur la machine. Il s'enclenche avec un clic audible.



Mise en place et activation du filtre

Vous n'avez plus besoin de détartre votre IMPRESSA si vous utilisez la cartouche filtrante CLARIS Blue. Si vous n'avez pas activé la cartouche filtrante au cours de la première mise en service,

vous pouvez le faire en suivant la procédure ci-dessous.

- i** Exécutez l'opération de « mise en place du filtre » sans interruption. Vous garantirez ainsi le fonctionnement optimal de votre IMPRESSA.

Condition : FRET est affiché sur le visuel.

- ▶ Appuyez sur le Rotary Switch **jusqu'à ce que ENTRETIEN** apparaisse.
- ▶ Tournez le Rotary Switch jusqu'à ce que **FILTRE** s'affiche.
- ▶ Appuyez sur le Rotary Switch pour accéder à la rubrique de programme. **NON**
- ▶ Tournez le Rotary Switch jusqu'à ce que **OUI** s'affiche.
- ▶ Appuyez sur le Rotary Switch pour confirmer le réglage. **OK**
- NETTRE FILTRE**
- ▶ Retirez le réservoir d'eau et videz-le.
- ▶ Ouvrez le porte-filtre.
- ▶ Enfoncez la cartouche filtrante dans le réservoir d'eau en exerçant une légère pression.



- ▶ Fermez le porte-filtre. Il s'enclenche avec un clic audible.

- i** L'efficacité du filtre s'épuise au bout de deux mois. Réglez sa durée de vie à l'aide du disque dateur placé sur le porte-filtre, dans le réservoir d'eau.
- ▶ Remplissez le réservoir d'eau avec de l'eau froide du robinet et remettez-le en place.

5 Entretien

- ▶ Placez un récipient (d'au moins 500 ml) sous l'écoulement d'eau chaude.

- ▶ Appuyez sur le Rotary Switch.

FILTRE RINCE, de l'eau coule de l'écoulement d'eau chaude.

- i** Vous pouvez interrompre à tout moment le rinçage du filtre en appuyant sur une touche quelconque. Appuyez sur la touche d'entretien  pour poursuivre le rinçage du filtre.

- i** L'eau peut présenter une légère coloration. Celle-ci n'est pas nocive pour la santé et n'affecte pas son goût.

Le rinçage du filtre s'arrête automatiquement.

CHAUFFE

PRET

Le filtre est activé.

Remplacement du filtre

- i** L'efficacité du filtre s'épuise après le passage de 50 litres d'eau. Votre IMPRESSA demande alors le remplacement du filtre.

- i** L'efficacité du filtre s'épuise au bout de deux mois. Réglez sa durée de vie à l'aide du disque dateur placé sur le porte-filtre, dans le réservoir d'eau.

- i** Si la cartouche filtrante CLARIS Blue n'est pas activée en mode de programmation, aucune demande de remplacement du filtre n'apparaît.

Condition : FILTRE / PRET est affiché sur le visuel.

-  ▶ Appuyez sur la touche d'entretien.

NETTRE FILTRE

- ▶ Retirez le réservoir d'eau et videz-le.
- ▶ Ouvrez le porte-filtre et retirez l'ancienne cartouche filtrante.

- ▶ Enfoncez la nouvelle cartouche filtrante dans le réservoir d'eau en exerçant une légère pression.

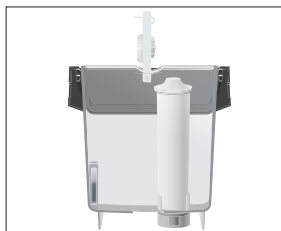

- ▶ Fermez le porte-filtre. Il s'enclenche avec un clic audible.
- ▶ Remplissez le réservoir d'eau avec de l'eau froide du robinet et remettez-le en place.
- ▶ Placez un récipient (d'au moins 500 ml) sous l'écoulement d'eau chaude.

- ▶ Appuyez sur le Rotary Switch.

FILTRE RINCE, de l'eau coule de l'écoulement d'eau chaude.

- i** Vous pouvez interrompre à tout moment le rinçage du filtre en appuyant sur une touche quelconque. Appuyez sur la touche d'entretien  pour poursuivre le rinçage du filtre.

- i** L'eau peut présenter une légère coloration. Celle-ci n'est pas nocive pour la santé et n'affecte pas son goût.

Le rinçage du filtre s'arrête automatiquement, CHAUFFE.

PRET

Nettoyage de la machine

Après 180 préparations ou 80 rinçages à l'allumage, l'IMPRESSA demande un nettoyage.

ATTENTION

L'utilisation de détergents inadéquats peut entraîner une détérioration de la machine et la présence de résidus dans l'eau.

- ▶ Utilisez exclusivement les produits d'entretien JURA d'origine.

- i** Le programme de nettoyage dure environ 15 minutes.
- i** N'interrompez pas le programme de nettoyage. Cela en compromettrait la qualité.
- i** Les pastilles de nettoyage JURA sont disponibles chez votre revendeur agréé.

Condition : NETTOYER / PRET s'affiche sur le visuel.

- ❖ ▶ Appuyez sur la touche d'entretien.
VIDER CUVE
- ▶ Videz le bac d'égouttage et le récipient à marc de café, puis remettez-les en place.
PRESSER ENTRETIEN
- ▶ Placez un récipient sous l'écoulement combiné.
- ❖ ▶ Appuyez sur la touche d'entretien.
NETTOIE, de l'eau coule de l'écoulement combiné.
L'opération s'interrompt, AJOUTER PASTILLE.
- ▶ Ouvrez le réservoir de café moulu et insérez une pastille de nettoyage JURA.



- ▶ Fermez le réservoir de café moulu.
PRESSER ENTRETIEN
- ❖ ▶ Appuyez sur la touche d'entretien.
NETTOIE, de l'eau coule plusieurs fois de l'écoulement combiné.
VIDER CUVE
- ▶ Videz le bac d'égouttage et le récipient à marc de café, puis remettez-les en place.
CHAUFFE
PRET

Détartrage de la machine

L'IMPRESSA s'entartre au fil de son utilisation et demande automatiquement un détartrage. Le degré d'entartrage dépend de la dureté de votre eau.

⚠ ATTENTION

Le détartrant peut provoquer des irritations en cas de contact avec la peau et les yeux.

- ▶ Évitez le contact direct avec la peau et les yeux.
- ▶ Rincez le détartrant à l'eau claire. En cas de contact avec les yeux, consultez un médecin.

ATTENTION

L'utilisation de détartrants inadéquats peut entraîner une détérioration de la machine et la présence de résidus dans l'eau.

- ▶ Utilisez exclusivement les produits d'entretien JURA d'origine.

ATTENTION

L'interruption du programme de détartrage peut entraîner une détérioration de la machine.

- ▶ Effectuez le détartrage jusqu'à la fin du programme.

ATTENTION

Le contact avec le détartrant peut entraîner une détérioration des surfaces fragiles (marbre par exemple).

- ▶ Éliminez immédiatement les projections.

- i** Le programme de détartrage dure environ 40 minutes.
- i** Les tablettes de détartrage JURA sont disponibles chez votre revendeur agréé.
- i** Si vous utilisez une cartouche filtrante CLARIS Blue et que celle-ci est activée, aucune demande de détartrage n'apparaît.

Condition : DETARTREUR / PRET est affiché sur le visuel.

- ❖ ▶ Appuyez sur la touche d'entretien.
VIDER CUVE

5 Entretien

- ▶ Videz le bac d'égouttage et le récipient à marc de café, puis remettez-les en place.
AJOUTER PRODUIT
- ▶ Retirez le réservoir d'eau et videz-le.
- ▶ Dissolvez entièrement le contenu d'un blister (3 tablettes de détartrage JURA) dans un récipient contenant 500 ml d'eau. Cela peut prendre quelques minutes.

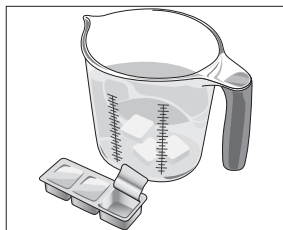

- ▶ Versez la solution dans le réservoir d'eau **vide** et remettez celui-ci en place.
PRESSER ENTRETIEN
- ▶ Placez un récipient sous l'écoulement d'eau chaude.
- ❖ ▶ Appuyez sur la touche d'entretien. **DETARTRE**, de l'eau coule plusieurs fois de l'écoulement d'eau chaude.
VIDER CUVE
- ▶ Videz le bac d'égouttage et le récipient à marc de café, puis remettez-les en place.
REMPLIR RESERVOIR
- ▶ Videz le récipient et placez-le sous l'écoulement d'eau chaude et l'écoulement combiné.
- ▶ Retirez le réservoir d'eau, rincez-le soigneusement, remplissez-le d'eau froide du robinet et remettez-le en place.
PRESSER ENTRETIEN
- ❖ ▶ Appuyez sur la touche d'entretien. **DETARTRE**, de l'eau coule de l'écoulement combiné et de l'écoulement d'eau chaude.
L'opération s'interrompt, **VIDER CUVE**.
- ▶ Videz le bac d'égouttage et le récipient à marc de café, puis remettez-les en place.
PRET

- ❗ En cas d'interruption imprévue du programme de détartrage, rincez soigneusement le réservoir d'eau.

Détartrage du réservoir d'eau

Le réservoir d'eau peut s'entartrer. Pour garantir le bon fonctionnement de votre machine, vous devez détartrer le réservoir d'eau à intervalle régulier.

- ▶ Retirez le réservoir d'eau.
- ▶ Si vous utilisez une cartouche filtrante CLARIS Blue, retirez-la.
- ▶ Détartrez le réservoir avec un détartrant doux en usage du commerce, et l'utiliser conformément aux instructions inscrites dessus.
- ▶ Rincez soigneusement le réservoir d'eau.
- ▶ Si vous utilisez une cartouche filtrante CLARIS Blue, remettez-la en place.
- ▶ Remplissez le réservoir d'eau avec de l'eau froide du robinet et remettez-le en place.

Nettoyage du récipient à grains

Les grains de café peuvent présenter une légère couche grasseuse qui se dépose sur les parois du récipient à grains. Ces résidus peuvent altérer la qualité du café préparé. C'est pourquoi nous vous recommandons de nettoyer le récipient à grains de temps en temps.

- 🔄 ▶ Pressez la touche Marche/Arrêt pour éteindre la machine.
 - ▶ Débranchez la fiche secteur.
 - ▶ Retirez le couvercle du récipient à grains.
 - ▶ Éliminez les grains de café au moyen d'un aspirateur.
 - ▶ Nettoyez le récipient à grains à l'aide d'un chiffon sec et doux.
 - ▶ Remplissez le récipient à grains de grains de café frais et fermez le couvercle du récipient à grains.

6 Messages sur le visuel

Message	Cause/Conséquence	Mesure
REPLIR RESERVOIR	Le réservoir d'eau est vide ou n'est pas correctement installé. Aucune préparation n'est possible.	<ul style="list-style-type: none"> ▶ Remplissez le réservoir d'eau (voir Chapitre 1 « Préparation et mise en service – Remplissage du réservoir d'eau »). ▶ Mettez le réservoir d'eau en place.
VIDER MARC	Le récipient à marc de café est plein. Vous ne pouvez préparer aucune spécialité de café ; la préparation d'eau chaude reste possible.	▶ Videz le récipient à marc de café et le bac d'égouttage (voir Chapitre 3 « Fonctionnement quotidien – Entretien quotidien »).
CUVE MANQUE	Le bac d'égouttage n'est pas correctement installé ou est absent. Aucune préparation n'est possible.	▶ Mettez le bac d'égouttage en place.
REPLIR GRAINS	Le récipient à grains est vide. Vous ne pouvez préparer aucune spécialité de café ; la préparation d'eau chaude reste possible.	▶ Remplissez le récipient à grains (voir Chapitre 1 « Préparation et mise en service – Remplissage du récipient à grains »).
FERMER COUVERCLE	Le couvercle protecteur d'arôme du récipient à grains est absent ou n'est pas correctement placé.	▶ Placez correctement le couvercle protecteur d'arôme.
PRESSER ENTRETIEN	L'IMPRESSA demande un rinçage ou la poursuite d'un programme d'entretien commencé.	▶ Appuyez sur la touche d'entretien pour lancer le rinçage ou poursuivre le programme d'entretien.
CAPPUCCINO RINCER	L'IMPRESSA demande un rinçage Cappuccino.	▶ Appuyez sur la touche d'entretien pour lancer le rinçage Cappuccino.
PRET / NETTOYER	L'IMPRESSA demande un nettoyage.	▶ Effectuez un nettoyage (voir Chapitre 5 « Entretien – Nettoyage de la machine »).
PRET / DETARTREZ	L'IMPRESSA demande un détartrage.	▶ Effectuez un détartrage (voir Chapitre 5 « Entretien – Détartrage de la machine »).
PRET / FILTRE	L'efficacité de la cartouche filtrante CLARIS Blue s'épuise après le passage de 50 litres d'eau.	▶ Remplacez la cartouche filtrante CLARIS Blue (voir Chapitre 5 « Entretien – Remplacement du filtre »).
TROP FEU PRENOULU	Vous n'avez pas versé suffisamment de café moulu, l'IMPRESSA interrompt l'opération.	▶ Lors de la préparation suivante, versez plus de café moulu (voir Chapitre 2 « Préparation – Café moulu »).
TROP CHAUD	Le système est trop chaud pour démarrer un programme d'entretien.	▶ Attendez quelques minutes que le système refroidisse ou préparez une spécialité de café ou de l'eau chaude.

7 Dépannage

Problème	Cause/Conséquence	Mesure
Trop peu de mousse est produite lors du moussage du lait ou l'écoulement combiné provoque des éclaboussures de lait.	L'écoulement combiné est encrassé.	<ul style="list-style-type: none"> ► Nettoyez l'écoulement combiné (voir Chapitre 5 « Entretien – Nettoyage du système de lait »). ► Démontez et rincez l'écoulement combiné (voir Chapitre 5 « Entretien – Démontage et rinçage de l'écoulement combiné »).
Le café coule goutte à goutte lors de la préparation de café.	Le café ou le café moulu est moulu trop fin et bouche le système.	► Réglez le broyeur sur une mouture plus grossière ou utilisez un café moulu plus grossier (voir Chapitre 2 « Préparation – Réglage du broyeur »).
Il est impossible de régler la dureté de l'eau.	La cartouche filtrante CLARIS Blue est activée.	► Désactivez la cartouche filtrante CLARIS Blue en mode de programmation.
REPLIR RESERVOIR s'affiche alors que le réservoir d'eau est plein.	Le flotteur du réservoir d'eau s'est coincé.	► Détartrez le réservoir d'eau (voir Chapitre 5 « Entretien – Détartrage du réservoir d'eau »).
Le broyeur est très bruyant.	Il y a des corps étrangers dans le broyeur.	► Contactez le service clients de votre pays (voir Chapitre 11 « Contacts JURA / Mentions légales »).
ERROR 2 s'affiche.	Si la machine a été exposée au froid pendant une longue période, le dispositif de chauffage est bloqué pour des raisons de sécurité.	► Acclimitez la machine à la température ambiante.
D'autres messages de type ERROR s'affichent.	–	<ul style="list-style-type: none"> ► Eteignez l'IMPRESSA à l'aide de la touche Marche/Arrêt. ► Contactez le service clients de votre pays (voir Chapitre 11 « Contacts JURA / Mentions légales »).

i Si vous n'avez pas réussi à résoudre vos problèmes, contactez le service clients de votre pays (voir Chapitre 11 « Contacts JURA / Mentions légales »).

8 Transport et élimination écologique

Transport / Vidange du système

Conservez l'emballage de l'IMPRESSA. Il vous servira à protéger votre machine en cas de transport.

Pour protéger l'IMPRESSA du gel pendant le transport, le système doit être vidangé.

Condition : FRET est affiché sur le visuel.

- ▶ Placez un récipient sous l'écoulement d'eau chaude.



- ⚡ ▶ Appuyez sur la touche Eau chaude. **EAU**, de l'eau chaude coule de l'écoulement d'eau chaude.
- ▶ Retirez le réservoir d'eau et videz-le. De l'eau chaude coule jusqu'à ce que le système soit vide. **REPLIR RESERVOIR**
- ⏻ ▶ Pressez la touche Marche/Arrêt pour éteindre la machine.

Elimination

Éliminez les anciennes machines dans le respect de l'environnement.



Les anciennes machines contiennent des matériaux recyclables de valeur qui doivent être récupérés. C'est pourquoi il convient de les éliminer par le biais d'un système de collecte adapté.

9 Caractéristiques techniques

Tension	220–240 V ~, 50 Hz
Puissance	1 450 W
Marque de conformité	CE
Consommation d'énergie ECONOM ...	10,6 Wh environ
Consommation d'énergie ECONOM ...	4,3 Wh environ
Pression de la pompe	statique, maximum 15 bar
Contenance du réservoir d'eau (sans filtre)	1,1 l
Contenance du récipient à grains	125 g
Contenance du récipient à marc de café	10 portions environ
Longueur du câble	1,1 m environ
Poids	10,9 kg environ
Dimensions (l × h × p)	23,9 × 32,4 × 44,5 cm

Remarque à l'attention du contrôleur (contre-vérification selon DIN VDE 0701-0702) : le point de masse central se trouve en dessous de la machine, derrière à droite.

10 Index

A

- Adresses 90
- Allumage 74

B

- Bac d'égouttage 64
- Broyeur
 - Réglage du broyeur 74

C

- Câble secteur 64
- Café 71
- Café en poudre
 - Café moulu 73
- Café moulu 73
 - Réservoir de café moulu 65
- Cappuccino 72
- Caractéristiques techniques 87
- Cartouche filtrante CLARIS Blue
 - Mise en place et activation 81
 - Remplacement 82
- Contacts 90
- Couvercle protecteur d'arôme
 - Récipient à grains avec couvercle protecteur d'arôme 64

D

- Dépannage 86
- Description des symboles 63
- Détartrage
 - Machine 83
 - Réservoir d'eau 84
- Deux spécialités de café 72
- Double produit
 - Deux spécialités de café 72
- Dureté de l'eau
 - Détermination de la dureté de l'eau 70
 - Réglage de la dureté de l'eau 76

E

- Eau chaude 74
- Écoulement
 - Écoulement combiné réglable en hauteur 64
 - Écoulement d'eau chaude 64
- Écoulement combiné
 - Démontage et rinçage 80
 - Écoulement combiné réglable en hauteur 64

- Écoulement d'eau chaude 64
- Élimination 87
- Entretien 79
 - Entretien quotidien 75
- Espresso 71
- Extinction 75
- Extinction automatique 77

F

- Filtre
 - Mise en place et activation 81
 - Remplacement 82
- Finesse de mouture
 - Sélecteur de finesse de mouture 65

H

- Hotline 90

I

- Indicateur d'état du Rotary Switch 65
- Installation
 - Installation de la machine 68
- Internet 68

J

- JURA
 - Contacts 90
 - Internet 68

L

- Langue 78
- Latte macchiato 72

M

- Machine
 - Allumage 74
 - Détartrage 83
 - Extinction 75
 - Installation 68
 - Nettoyage 82
 - Rinçage 79
- Messages sur le visuel 85
- Mise en service, première 69
 - Avec activation de la cartouche filtrante 69
 - Sans activation de la cartouche filtrante 70
- Mode de programmation 75
 - Extinction automatique 77
 - Langue 78
 - Mode d'économie d'énergie 76

- Produits 75
 - Réglage de la dureté de l'eau 76
 - Unité de quantité d'eau 78
- N**
- Nettoyage
 - Machine 82
 - Récipient à grains 84
 - Nettoyage Cappuccino
 - Nettoyage du système de lait 79
- P**
- Plate-forme pour tasses 64
 - Point de masse 87
 - Point de masse central 87
 - Pour votre sécurité 66
 - Première mise en service 69
 - Avec activation de la cartouche filtrante 69
 - Sans activation de la cartouche filtrante 70
 - Préparation 71, 72
 - Café 71
 - Café moulu 73
 - Cappuccino 72
 - Deux spécialités de café 72
 - Eau chaude 74
 - Espresso 71
 - Latte macchiato 72
 - Problème
 - Dépannage 86
- Q**
- Quantité d'eau
 - Adaptation durable de la quantité d'eau à la taille de la tasse 73
- R**
- Récipient à grains
 - Nettoyage 84
 - Récipient à grains avec couvercle protecteur d'arôme 64
 - Remplissage 68
 - Récipient à marc de café 64
 - Réglages
 - Réglages durables en mode de programmation 75
 - Remplissage
 - Réservoir d'eau 71
 - Remplissage
 - Récipient à grains 68
 - Réservoir d'eau 64
 - Réservoir d'eau
 - Détartrage 84
 - Remplissage 71
 - Réservoir de café moulu
 - Réservoir de café moulu 65
 - Rinçage
 - Machine 79
 - Rinçage Cappuccino
 - Rinçage du système de lait 79
 - Rotary Switch 65
 - Indicateur d'état 65
- S**
- Sécurité 66
 - Sélecteur de finesse de mouture 65
 - Service clients 90
 - Site Internet 68
 - Système de lait
 - Nettoyage 79
 - Rinçage 79
- T**
- Téléphone 90
 - Touche
 - Touche Café 65
 - Touche Cappuccino 65
 - Touche d'entretien 65
 - Touche Eau chaude 65
 - Touche Espresso 65
 - Touche Latte macchiato 65
 - Touche Marche/Arrêt 65
 - Transport 87
- U**
- Unité de quantité d'eau 78
 - Utilisation conforme 66
- V**
- Vidange du système 87
 - Visuel 65, 68
 - Visuel, messages 85

11 Contacts JURA / Mentions légales

JURA Elektroapparate AG
Kaffeeweltstrasse 10
CH-4626 Niederbuchsiten
Tél. +41 (0)62 38 98 233

- @ Vous trouverez d'autres coordonnées de contact pour votre pays sur la page www.jura.com.

Directives

Cette machine est conforme aux directives suivantes :

- 2006/95/CE – directive basse tension
- 2004/108/CE – compatibilité électromagnétique
- 2009/125/CE – directive sur les produits consommateurs d'énergie
- 2011/65/EU – Directive RoHS

Modifications techniques

Sous réserve de modifications techniques. Les illustrations utilisées dans ce mode d'emploi sont stylisées et ne montrent pas les couleurs originales de la machine. Votre IMPRESSA peut différer par certains détails.

Vos réactions

Votre avis compte pour nous ! Utilisez le lien de contact mentionné sur la page www.jura.com.

Copyright

Ce mode d'emploi contient des informations protégées par un copyright. Il est interdit de photocopier ou de traduire ce mode d'emploi dans une langue étrangère sans l'accord écrit préalable de JURA Elektroapparate AG.