

jura®



X10 (EB/SB/INTB)
Руководство по эксплуатации



Оригинальное руководство по эксплуатации
Прочтите руководство по эксплуатации до начала использования кофемашины.

JURA Type 777

Кофемашина X10

1	Элементы управления	4
2	Для Вашей безопасности	6
	Соблюдение руководства по эксплуатации	6
	Использование по назначению	6
	Ограничение группы пользователей	7
	Использование детьми	7
	Обращение с повреждениями	8
	Избежание повреждений	8
	Опасность удара током	9
	Опасность получения ожогов, ошпаривания и опасность получения травм	10
3	Подготовка и запуск в эксплуатацию	11
	Установка кофемашины	11
	Заполнение контейнера для кофейных зерен	11
	Определение степени жесткости воды	11
	Первый ввод в эксплуатацию	12
	Управление кофемашиной X10 – панель настроек JURA Cockpit	13
	Подключение подачи молока	13
	Подключение подачи молока	13
4	Приготовление	14
	Приготовление с использованием предварительного выбора (выбор напитка)	15
	Эспрессо и кофе	15
	Cold Brew	15
	Латте маккиато, капучино и другие кофейные напитки с молоком	16
	Американо и лунго	17
	Горячая вода	17
	Регулировка кофемолки	17
	Согласование настроек приготовления напитка	18
5	Ежедневная эксплуатация	18
	Включение и выключение кофемашины	18
	Наполнение бункера для воды	19
	Операции по обслуживанию	19
6	Настройки кофемашины	21

7 Обслуживание	22
Промывка кофемашины	22
Автоматическая промывка системы приготовления молока	22
Установка/замена фильтра	23
Очистка системы приготовления молока	23
Разборка и промывка комбинированного дозатора	24
Очистка кофемашины	26
Удаление известковых отложений солей в кофемашине	27
Удаление известковых отложений солей со стенок бункера для воды	29
Очистка контейнера для кофейных зерен	30
8 Сообщения на дисплее	30
9 Устранение неисправностей	31
10 Транспортировка и утилизация в соответствии с экологическими требованиями ..	33
Транспортировка / осушение системы	33
Утилизация	33
11 Технические данные	34
12 Алфавитный указатель	35
13 Контакты с компанией JURA / правовая информация	40

1 Элементы управления

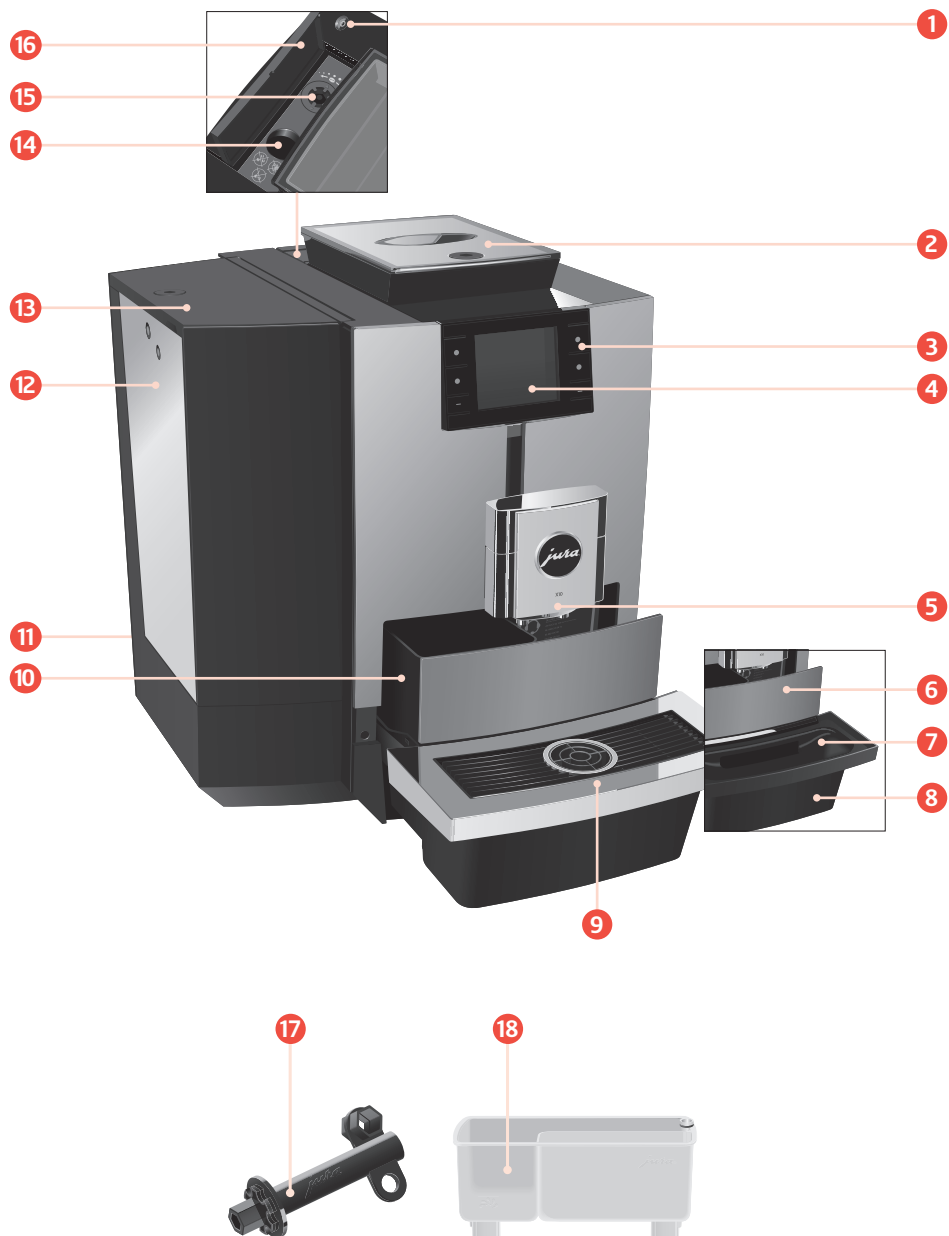

- 1 Кнопка «Вкл./Выкл.» 
- 2 Контейнер для кофейных зерен с крышкой для сохранения аромата кофе (закрывается ключом)
- 3 Многофункциональные кнопки (функции кнопок зависят от соответствующей индикации на дисплее)
- 4 Дисплей
- 5 Регулируемый по высоте комбинированный дозатор
- 6 Вставной элемент с заслонкой
- 7 Вставная часть поддона для сбора остаточной воды
- 8 Поддон для сбора остаточной воды
- 9 Подставка для чашек
- 10 Контейнер для кофейных отходов
- 11 Сетевой шнур (неразъемно монтированный или съемный) (задняя сторона кофемашины)
- 12 Бункер для воды
- 13 Крышка бункера для воды (закрывается ключом)
- 14 Воронка для таблетки для очистки
- 15 Поворотный выключатель для регулировки степени помола
- 16 Крышка
- 17 Ключ для крышки для сохранения аромата кофе, крышки бункера для воды и поворотный выключателя для регулировки степени помола
- 18 Контейнер для очистки системы приготовления молока

Задняя панель кофемашины для опционально предлагаемых систем JURA Connector



2 Для Вашей безопасности

Соблюдение руководства по эксплуатации

Перед использованием кофемашины полностью прочтите данное руководство по эксплуатации. Храните данное руководство по эксплуатации рядом с прибором и передавайте его последующим пользователям.

Несоблюдение руководства по эксплуатации может привести к тяжелым телесным повреждениям или материальному ущербу. Указания по технике безопасности обозначены следующим образом:

⚠ ОСТОРОЖНО Обозначает ситуации, которые могут привести к тяжелым травмам или опасности для жизни.

⚠ ВНИМАНИЕ Обозначает ситуации, которые могут привести к незначительным травмам.

ВНИМАНИЕ Обозначает ситуации, которые могут привести к материальному ущербу.

Использование по назначению

Данная кофемашина предусмотрена для использования специалистами или проинструктированным персоналом на торговых и сельскохозяйственных предприятиях, а также на предприятиях легкой промышленности или для коммерческого использования неспециалистами. Она предназначена только для приготовления кофе и подогрева молока и воды. Любое иное использование будет рассматриваться как использование не по назначению.

Ограничение группы пользователей

- Лицам, а также детям, которые вследствие
- физических, сенсорных или психических нарушений либо
 - отсутствия опыта и знаний в обращении с прибором

не способны безопасно им пользоваться, разрешено эксплуатировать его исключительно под присмотром или руководством ответственного лица.

При использовании сменного фильтра CLARIS Pro Smart+ или JURA Connector устанавливается радиосвязь. Конкретные сведения об использовании диапазоне частот и макс. мощности передачи содержатся в главе «Технические данные».

Использование детьми

Дети должны знать и понимать, какая опасность может возникнуть в результате неправильного обращения с кофемашиной:

- Всегда присматривайте за **детьми младше 8 лет**, если они находятся рядом с кофемашиной;
- **Дети старше 8 лет** могут самостоятельно использовать кофемашину, только если они ознакомлены с правилами безопасного обращения с ней;
- Дети не могут выполнять работы по очистке и техобслуживанию кофемашины за исключением лишь тех случаев, когда эти работы выполняются под контролем ответственного лица;
- Не допускайте, чтобы дети играли с кофемашиной.

Обращение с повреждениями

Не используйте поврежденную кофемашину или поврежденный сетевой шнур. Это может привести к удару током со смертельным исходом.

- При признаках повреждений отсоедините кофемашину от сети. Для этого выключите кофемашину X10 при помощи кнопки «Вкл./Выкл.» . Только после этого вынимайте сетевой штекер из сетевой розетки;
- Замените поврежденный **съёмный сетевой шнур** оригинальным сетевым шнуром производства JURA. Использование неподходящих сетевых шнуров может привести к повреждениям;
- Поручайте **ремонт кофемашины и несъемного сетевого шнура** исключительно авторизованным центрам сервисного обслуживания компании JURA. Ненадлежащий ремонт может привести к повреждениям.

Избежание повреждений

Нижеперечисленные действия помогут избежать повреждений кофемашины и сетевого шнура:

- Не используйте кофемашину X10 и сетевой шнур вблизи горячих поверхностей;
- Не прокладывайте сетевой шнур через острые края и не защемляйте его;
- никогда не оставляйте свисающим сетевой шнур. Вы можете споткнуться о него или повредить его;
- Не допускайте влияния погодных условий на X10 и попадания на нее прямых солнечных лучей;

- Подключайте X10 только к сетевому напряжению, которое соответствует заводской табличке. Заводская табличка находится на нижней стороне кофемашины;
- Подключите кофемашину X10 непосредственно к бытовой розетке. При использовании многоконтактной розетки или удлинительного кабеля существует опасность перегрева;
- Не используйте чистящие средства, содержащие щелочь или спирт, а только щадящие чистящие средства и мягкую ткань;
- не используйте карамелизованные кофейные зерна или зерна с добавками, а также зеленый необжаренный кофе;
- В бункер для воды всегда заливайте только свежую холодную негазированную воду;
- на время длительного отсутствия выключайте кофемашину при помощи кнопки «Вкл./Выкл.»  и вынимайте сетевой штекер из сетевой розетки;
- Используйте только оригинальные средства для обслуживания от компании JURA. Использование средств, не рекомендованных компанией JURA, может привести к повреждению Вашей кофемашины X10.

Опасность удара током

Вода является проводником тока. Не допускайте контакта воды с током:

- ни в коем случае не прикасайтесь влажными руками к сетевому штекеру;
- не опускайте кофемашину X10 и ее сетевой шнур в воду;
- не мойте кофемашину X10 и ее отдельные детали в посудомоечной машине;

**Опасность
получения ожогов,
ошпаривания и
опасность
получения травм**

- перед очисткой кофемашины X10 выключите ее при помощи кнопки «Вкл./Выкл.» . Всегда протирайте кофемашину X10 влажной, но не мокрой тканью и не допускайте постоянного попадания на кофемашину брызг воды; запрещено выполнять очистку кофемашины X10 посредством струи воды;
- кофемашина X10 не предусмотрена для установки на поверхности, на которой возможно выполнение очистки посредством струи воды.
- Не прикасайтесь к дозаторам во время работы. Используйте предусмотренные для этого ручки;
- В качестве опции Вашей кофемашиной X10 можно дистанционно управлять через мобильные устройства. Убедитесь, что при приготовлении напитка или запуске программы обслуживания не подвергаются опасности сторонние лица — например, вследствие контакта с дозаторами;
- Следите за чистотой и правильностью установки комбинированного дозатора. В противном случае детали могут отвалиться. Существует опасность их проглатывания.

3 Подготовка и запуск в эксплуатацию

Установка кофемашины

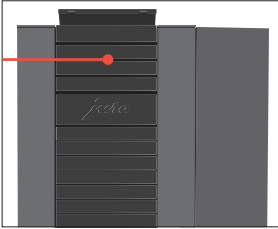

- ▶ выберите место установки кофемашины X10 так, чтобы не допускать ее перегрева. Следите за тем, чтобы вентиляционные щели не были закрыты.
- ▶ Установите кофемашину X10 на горизонтальную водостойкую поверхность (высота мин. 80 см).

Заполнение контейнера для кофейных зерен

Крышка для сохранения аромата кофе контейнера для кофейных зерен закрывается ключом (ключ входит в комплект поставки).

ВНИМАНИЕ

Кофейные зерна с добавками (например, с сахаром), молотый кофе, а также сублимированный кофе портят кофемолку.

- ▶ В контейнер для кофейных зерен засыпайте только обжаренные кофейные зерна без дополнительной обработки.
- ▶ Снимите крышку для сохранения аромата кофе.
- ▶ Засыпьте кофейные зерна в контейнер для кофейных зерен и закройте крышку для сохранения аромата кофе.

Определение степени жесткости воды

Во время первого ввода в эксплуатацию следует настроить степень жесткости воды. Если вы знаете степень жесткости используемой воды, переходите к следующему пункту. Если степень жесткости воды вам неизвестна, сначала ее следует определить.

- ▶ В течение 1 секунды подержите входящую в комплект поставки тест-полоску Aquadur® под потоком воды. Стряхните с нее воду.
- ▶ Подождите около 1 минуты.
- ▶ Воспользовавшись описанием на упаковке, определите степень жесткости воды по изменению цвета тест-полоски Aquadur®.

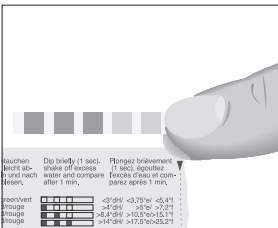

Первый ввод в эксплуатацию

⚠ ОСТОРОЖНО

Опасность для жизни из-за удара электрическим током при эксплуатации кофемашины с поврежденным сетевым шнуром.

- ▶ Ни в коем случае не эксплуатируйте кофемашину с дефектами или с поврежденным сетевым шнуром.

ВНИМАНИЕ

Попадание в бункер для воды молока, газированной минеральной воды или других жидкостей может привести к повреждению бункера или кофемашины.

- ▶ В бункер для воды всегда заливайте свежую холодную воду.

Условие: контейнер для кофейных зерен заполнен.

- ▶ При использовании кофемашин со **съёмным** сетевым шнуром: подключите к кофемашине сетевой шнур.
- ▶ Вставьте сетевой штекер в сетевую розетку.
- ▶ Для включения кофемашины X10 нажмите кнопку «Вкл./Выкл.» .

«Sprachauswahl» «Deutsch»

- ▶ Нажимайте кнопку > или < до тех пор, пока не отобразится нужный язык, например «Русский».
- ▶ Нажмите кнопку «Сохранить».

«Жесткость воды»

i Процесс определения степени жесткости воды описан в предыдущем разделе.

- ▶ Для изменения настройки жесткости воды нажмите кнопку > или <.
- ▶ Нажмите кнопку «Сохранить».
- ▶ «Режим использования фильтра» / «Установите фильтр»
- ▶ Поставьте емкость под комбинированный дозатор.
- ▶ Снимите бункер для воды и промойте его холодной водой.
- ▶ Откройте держатель фильтра.



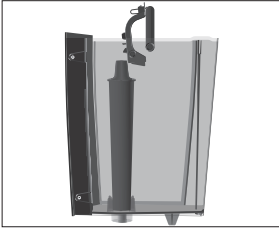

- ▶ Слегка надавив, вставьте сменный фильтр CLARIS Pro Smart+ в бункер для воды.
- ▶ Закройте держатель фильтра. Вы услышите щелчок.
- ▶ Наполните бункер свежей холодной водой и установите его в кофемашину.

i Кофемашинa автоматически распознает произведенную установку сменного фильтра.

«Фильтр промывается», вода стекает непосредственно в поддон для сбора остаточной воды.

«Система заполняется», из и комбинированного дозатора вытекает вода.

«Происходит нагрев», «Машина промывается»

«Промывка капучинатора»

Отображается стартовое изображение на дисплее. Кофемашинa X10 находится в состоянии готовности к работе.

Управление кофемашинной X10 – панель настроек JURA Cockpit

С помощью **панели настроек JURA Cockpit** можно управлять кофемашинной X10. Нажмите и не отпускайте кнопку **>** в течение **2 секунд**, чтобы перейти к панели настроек JURA Cockpit.



Символ	Значение
	Раздел «Обслуживание» (синий)
	Раздел «Настройка кофемашинной» (зеленый)
	Счетчик приготовлений, суточный счетчик, счетчик обслуживаний
	Использование фильтра

Подключение подачи молока

Ваша кофемашинa X10 приготовит мелкоячеистую, нежную молочную пену идеальной кремовой консистенции. Основным критерием для вспенивания молока является температура молока: 4–8 °С. Поэтому мы рекомендуем использовать охладитель молока или контейнер для молока.

- ▶ Подсоедините молочный шланг к комбинированному дозатору.

i Система приготовления молока кофемашинной X10 оснащена соединительной деталью **HP3** и сменным дозатором молока **CX2**.

- ▶ Другой конец молочного шланга подсоедините к контейнеру для молока или к охладителю молока.

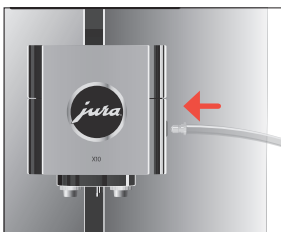

4 Приготовление

Напитки:

Страница ● ○ ○	«Эспрессо» «Кофе»	«Американо» «Латте маккиато»
Страница ○ ● ○	«Флэт уайт» «Капучино»	«Лунго» «Кофе в кофейнике»
Страница ○ ○ ●	«Кофе с молоком» «Горячая вода»	«Молоко» «Молочная пена»

Основная информация о приготовлении:

Цель	Ход действий
Изменение степени крепости кофе отдельного напитка	Нажмите кнопку < или > во время процесса помола
Изменение количества отдельного напитка	Нажмите кнопку < или > во время процесса приготовления

i Чем дольше Вы удерживаете палец на кнопках < и >, тем быстрее меняется настройка.

Цель	Ход действий
Длительное сохранение количества отдельного напитка	Нажмите на «Сохранить» непосредственно после приготовления
Изменение количества, степени крепости кофе и температуры любого напитка	Нажмите и не отпускайте кнопку напитка в течение 2 секунд и выполните необходимые настройки в разделе «Настройки рецептов»
Отображение других напитков	Нажмите кнопку >, чтобы отобразить следующую страницу с напитками
Приготовление 2 кофейных напитков	В течение 2 секунд нажмите 2 раза на кнопку приготовления
Остановка приготовления	Нажмите кнопку ✕

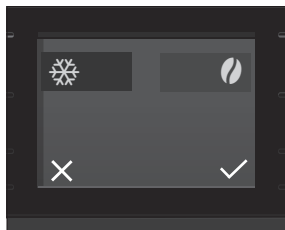

Кофе имеет наилучший вкус, когда он горячий. Холодная фарфоровая чашка снижает температуру напитка, и соответственно, ухудшает его вкусовые качества. Поэтому мы рекомендуем предварительно подогревать чашки. Подогреватель чашек производства JURA можно приобрести в ближайшем специализированном магазине.

Приготовление с использованием предварительного выбора (выбор напитка)



Нажмите кнопку , чтобы вызвать функцию выбора напитка.

Теперь выберите желаемую предварительную настройку для следующего напитка:

Выбор напитка	Значение
 – «Cold Brew» (все кофейные напитки)	Напиток приготавливается холодным.
 – «Extra Shot» (для латте маккиато, флэт уайт и капучино)	Напиток приготавливается в 2 процесса заваривания с половинным количеством воды – для получения особенно интенсивного вкуса кофейного напитка.

i При **долгом** (2 секунды) нажатии предварительно выбранной настройки она остается активной до тех пор, пока кофемашина X10 не будет выключена.

Эспрессо и кофе



Пример: кофе

- ▶ Поставьте чашку под комбинированный дозатор.
 - ▶ Нажмите кнопку «Кофе» (на странице ●○○○).
- В чашку подается количество кофе, соответствующее заранее настроенному количеству воды.

Cold Brew





При предварительном выборе «Cold Brew»  выполняется приготовление холодного кофейного напитка.

Пример: флэт уайт с предварительным выбором «Cold Brew»



Условие: Молочный шланг подсоединен к комбинированному дозатору.

- ▶ Залейте в бункер для воды **холодную** воду.
- i** Вы можете влиять на результат заваривания: чем холоднее вода в бункере для воды, тем холоднее напиток после приготовления.
- ▶ По желанию можно добавить в стакан кубики льда.



- ▶ Поставьте стакан под комбинированный дозатор.
- ▶ Нажмите кнопку , чтобы вызвать **вторую страницу** стартового изображения на дисплее (  ).
- ▶ Нажмите кнопку , чтобы вызвать функцию выбора напитка.

i Если возможность предварительного выбора «Cold Brew» не отображается, с помощью ключа отрегулируйте степень помола **на более грубый помол**.

- ▶ Нажмите кнопку , чтобы активировать предварительный выбор «Cold Brew».
- ▶ Нажмите кнопку .
- ▶ Нажмите кнопку «Флэт уайт».

В стакан подается заранее настроенное количество кофе и молочной пены. В стакан подается заранее настроенное количество кофе и молочной пены.



Латте маккиато, капучино и другие кофейные напитки с молоком

Всего одно нажатие кнопки – и кофемашина X10 приготовит для вас следующие кофейные напитки с молоком:

- «Латте маккиато»
- «Флэт уайт»
- «Кортадо»
- «Капучино»
- «Кофе с молоком»

Пример: латте маккиато

Условие: Молочный шланг подсоединен к комбинированному дозатору.

- ▶ Поставьте стакан под комбинированный дозатор.
 - ▶ Нажмите кнопку «Латте маккиато» (на странице   ).
- В стакан подается заранее настроенное количество молока и молочной пены.

i После этого следует короткая пауза, во время которой молочная пена отделяется от горячего молока. Так получаются слои, типичные для латте маккиато.

В стакан подается количество эспрессо, соответствующее заранее настроенному количеству воды.

i **Через 8 минут** после приготовления напитка система приготовления молока **автоматически** промывается. Поэтому всегда ставьте емкость под комбинированный дозатор после использования функции приготовления молока.



Для обеспечения безупречного функционирования системы приготовления молока в комбинированном дозаторе необходимо **ежедневно** проводить его очистку. (см. Глава 7 «Обслуживание – Очистка системы приготовления молока»).

Американо и лунго

При приготовлении американо и лунго кофемашина X10 использует специальный метод приготовления, комбинируя кофе с горячей водой. В результате получается особо легкоусвояемый кофейный напиток с гармоничным вкусом. Вы можете изменить это дополнительное количество воды (см. Глава 4 «Приготовление – Согласование настроек приготовления напитка»).

Горячая вода

⚠ ВНИМАНИЕ

Будьте осторожны! Можно ошпариться брызгами горячей воды.

▸ Избегайте попадания воды на кожу.



- Поставьте чашку под комбинированный дозатор.
 - Нажмите кнопку «Горячая вода» (на странице ○○●).
- В чашку подается заранее настроенное количество воды.

Регулировка кофемолки

Возможна настройка кофемолки в соответствии со степенью обжарки используемого кофе.

При правильной настройке степени помола подача кофе из дозатора выполняется равномерно. Кроме того, кофейная crema получается густой и нежной.

Вы можете отрегулировать степень помола с помощью входящего в комплект поставки ключа.

- Откройте крышку за контейнером для кофейных зерен.
- Установите поворотный переключатель для настройки степени помола в нужное положение.
- Закройте крышку.

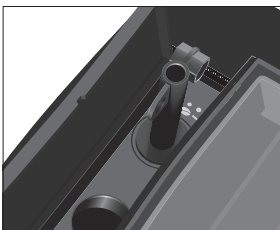

Согласование настроек приготовления напитка

Нажмите и не отпускайте кнопку напитка в течение **прибл. 2 секунд**, чтобы перейти к возможностям настройки:

- **«Настройки рецептов»:** выполните индивидуальные настройки, например, степени крепости кофе, количества воды и т. д.
- **«Изменение напитка»:** здесь можно заменить напитки, отображаемые на стартовом изображении на дисплее, предпочитаемыми вами напитками.

Долговременные настройки в режиме программирования всегда выполняются по следующему примеру.

Пример: изменение степени крепости кофе для одной порции кофе.

- ▶ Нажмите и удерживайте **прибл. 2 секунды** кнопку **«Кофе»**.
- ▶ Нажмите кнопку **«Настройки рецептов»**.
«Крепость кофе»

i В зависимости от выбранного напитка возможны различные настройки: Нажмите кнопку ◀ или ▶, чтобы переключаться между возможностями настройки.

- ▶ Для изменения настройки нажмите кнопку > или <.
- ▶ Нажмите кнопку **«Сохранить»**.
- ▶ Нажмите кнопку **✕**, чтобы вернуться к стартовому изображению на дисплее.

5 Ежедневная эксплуатация

Включение и выключение кофемашины



- ▶ Поставьте емкость под комбинированный дозатор.
- ▶ Нажмите кнопку «Вкл./Выкл.» **⏻**.
«Машина промывается»
Кофемашина X10 включена или выключена.

i При выключении промывка системы выполняется лишь в том случае, если была использована функция приготовления кофейного напитка.

i Если перед выключением была использована функция приготовления молока, кофемашина выдает запрос на очистку системы приготовления молока (**«Очистка капучинатора»**). Через 30 секунд кофемашина автоматически продолжает процесс выключения.

Наполнение бункера для воды

Ежедневное обслуживание кофемашины и соблюдение правил гигиены при обращении с молоком, кофе и водой являются определяющими факторами для качества приготовленного кофе. Поэтому следует **ежедневно** заменять воду.

ВНИМАНИЕ

Попадание в бункер для воды молока, газированной минеральной воды или других жидкостей может привести к повреждению бункера или кофемашины.

- В бункер для воды всегда заливайте свежую холодную воду.

Крышку бункера для воды можно закрыть входящим в комплект поставки ключом.

- Откройте крышку бункера для воды.
- Снимите бункер для воды и промойте его холодной водой.
- Наполните бункер свежей холодной водой и установите его в кофемашину.
- Закройте крышку бункера для воды.

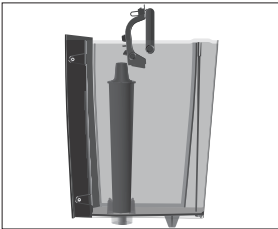

Операции по обслуживанию

Оптимальное качество кофе зависит от многих факторов. Важным условием является регулярное обслуживание кофемашины X10. Выполните следующие действия:

Операция по обслуживанию	еже-дневно	при необходимости	Примечание
Опорожнение поддона для сбора остаточной воды и контейнера для кофейных отходов и промывка теплой водой (вставную часть поддона для сбора остаточной воды, поддон для сбора остаточной воды и контейнер для кофейных отходов можно мыть в посудомоечной машине)	▪		Опорожняйте контейнер для кофейных отходов только при включенной кофемашине. Только таким образом осуществляется сброс данных в счетчике кофейных отходов.

Операция по обслуживанию	еже- дневно	при необхо- димости	Примечание
Очистка системы приготовления молока (при сильном загрязнении также разборка и промывка)	▪		См. Глава 7 «Обслуживание – Очистка системы приготовления молока». Мы рекомендуем разбирать и промывать систему приготовления молока один раз в неделю (см. Глава 7 «Обслуживание – Разборка и промывка комбинированного дозатора»)
Промывка молочного шланга	▪		
Промывка бункера для воды	▪		
Очистка поверхности кофемашины чистой, мягкой, влажной тканью (например, микроволоконной салфеткой)	▪		
Замена молочного шланга с соединительной деталью НРЗ		прим. каждые 3 месяца	
Замена сменного дозатора молока СХ2		прим. каждые 3 месяца	
Очистка внутренних стенок бункера для воды щеткой		▪	
Очистка верхней и нижней поверхностей подставки для чашек		▪	
Тщательная очистка поддона для сбора остаточной воды и контейнера для кофейных отходов		▪	

i Информацию по обслуживанию кофемашины Х10 можно найти также в разделе «Обслуживание»  в программном пункте «Информация».

6 Настройки кофемашины

Нажмите и не отпускайте кнопку > в течение 2 секунд, чтобы перейти к панели настроек JURA Sockpit. В разделе «Настройка кофемашины»  можно выполнить следующие настройки:

Программный пункт	Пояснение
Страница ● ○ ○ ○	
«Выключение через»	Настройте автоматическое время отключения, чтобы сэкономить энергию (выключение через 15 минут, 30 минут или 1–9 часов после последнего действия с кофемашиной)
«Жесткость воды»	Настройка степени жесткости используемой воды (от 1 °dH до 30 °dH) для предотвращения образования известковых отложений солей в кофемашине
«Название напитка»	Установите изображения напитков с/без наименований на стартовом изображении на дисплее
«Ед-цы измерения»	Настройте единицы измерения количества воды (мл или унции)
Страница ○ ● ○ ○	
«Выбор языка»	Настройка языка
«Заводские настройки»	Выполните сброс X10 до заводских настроек (после этого кофемашина выключается)
«Осушение системы»	Опорожнение системы для предохранения X10 от воздействия низкой температуры во время транспортировки (см. Глава 10 «Транспортировка и утилизация в соответствии с экологическими требованиями – Транспортировка / осушение системы»)
«Версия»	Просмотр версии программного обеспечения
Страница ○ ○ ● ○	
«Блокировка/ деблокировка»	Блокировка или деблокировка отдельных напитков
«Настройки рецептов»	Определение разрешения на изменение долговременных настроек приготовления напитков
«Разовые настройки»	Разрешение/запрет на разовые настройки во время приготовления напитков
Страница ○ ○ ○ ●	
«Дополнительное оборудование» (отображается, только когда установлен коннектор JURA)	Подменю при использовании JURA Payment Connect: “QR-код” / “Сброс Payment Connect” JURA Business Connect: “Pocket Pilot” / “Сброс Business Connect” JURA MDB Connect: “Инкасco” JURA Wi-Fi Connect (V2): “Соединение с Wi-Fi”

7 Обслуживание

Основная информация об обслуживании:

- Нажмите и не отпускайте кнопку **>** в течение **2 секунд**, чтобы перейти к панели настроек JURA Cockpit. Обслуживание кофемашины X10 выполняется в разделе .
- Если предстоит выполнение программы обслуживания, то на стартовом изображении на дисплее появляется четвертая страница (красная точка).
- На панели настроек кофемашины X10 подлежащие выполнению программы обслуживания отображаются в виде сообщений на красном фоне. Нажмите на кнопку соответствующего сообщения, чтобы сразу перейти в программу обслуживания.
О предстоящих программах обслуживания кофемашина X10 сигнализирует посредством шкального индикатора в сообщении.
- Выполняйте соответствующие программы обслуживания при выдаче запроса.

Промывка кофемашины



Вы можете в любое время вручную запустить процесс промывки системы приготовления кофе.

Условие: Отображается стартовое изображение на дисплее.

- ▶ Поставьте емкость под комбинированный дозатор.
- ▶ Нажмите и не отпускайте кнопку **>** в течение **2 секунд**, чтобы перейти к панели настроек JURA Cockpit.
- ▶ Нажмите кнопку .
- ▶ Для запуска процесса промывки нажмите кнопку «Промывка»
«Промывка капучинатора» / «Машина промывается»
Процесс автоматически останавливается.

Автоматическая промывка системы приготовления молока

Через **8 минут** после приготовления напитка система приготовления молока **автоматически** промывается. Поэтому всегда ставьте емкость под комбинированный дозатор после использования функции приготовления молока.

Установка/замена фильтра

По истечении срока действия сменного фильтра (зависит от настроенной степени жесткости воды) кофемашина X10 выдает запрос на замену сменного фильтра.

- i** Очистка кофемашины X10 от известковых отложений солей не потребуется, если использовать сменный фильтр CLARIS Pro Smart+.
- i** Сменные фильтры CLARIS Pro Smart+ можно приобрести в специализированных магазинах.

Условие: На панели настроек отображается «**Фильтр**», если ресурс установленного фильтра исчерпан.

- ▶ Снимите бункер для воды и вылейте из него воду.
- ▶ Откройте держатель фильтра и извлеките **использованный** сменный фильтр CLARIS Pro Smart+.
- ▶ Слегка надавив, вставьте **новый** сменный фильтр CLARIS Pro Smart+ в бункер для воды.
- ▶ Закройте держатель фильтра. Вы услышите щелчок.
- ▶ Наполните бункер свежей холодной водой и установите его в кофемашину.

Кофемашина автоматически распознает произведенную установку/замену сменного фильтра.

«**Фильтр промывается**», вода стекает непосредственно в поддон для сбора остаточной воды.

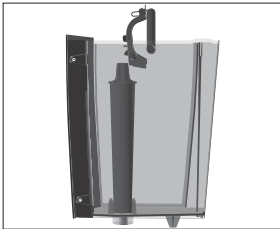

Очистка системы приготовления молока

Если используется функция приготовления молока, то для обеспечения безупречного функционирования системы приготовления молока в комбинированном дозаторе обязательно необходимо **ежедневно** проводить ее очистку.

ВНИМАНИЕ

Использование неподходящего чистящего средства может нанести ущерб кофемашине, а также привести к появлению осадка в воде.

- ▶ Используйте только оригинальные средства для обслуживания от компании JURA.

i Средство для очистки системы приготовления молока от компании JURA можно приобрести в специализированных магазинах.

i Для очистки используйте входящий в комплект поставки контейнер для очистки системы приготовления молока.

Условие: на панели настроек отображается «**Очистка капучинатора**».

- ▶ Нажмите и не отпускайте кнопку **> в течение 2 секунд**, чтобы перейти к панели настроек JURA Cockpit.
- ▶ Нажмите кнопку «Очистка капучинатора». «Очистка капучинатора»
- ▶ Нажмите кнопку «Запустить». «Добавить средство для очистки системы приготовления молока»
- ▶ Извлеките молочный шланг из контейнера для молока или охладителя молока.
- ▶ Залейте 1 мерный колпачок средства для очистки системы приготовления молока в заднюю часть контейнера.
- ▶ Поставьте контейнер под комбинированный дозатор.

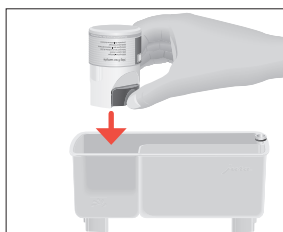

- ▶ Подсоедините к контейнеру молочный шланг.
 - i** Для правильного подсоединения молочного шланга к контейнеру для очистки системы приготовления молока необходимо, чтобы молочный шланг был оснащен соединительной деталью НРЗ.
- ▶ Нажмите кнопку «Далее». «Очистка капучинатора», выполняется очистка комбинированного дозатора и молочного шланга. Процесс автоматически останавливается.

Разборка и промывка комбинированного дозатора

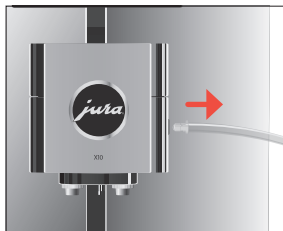

Если при вспенивании молока образуется слишком мало пены или если молоко разбрызгивается из комбинированного дозатора, то он может быть загрязнен. В этом случае разберите и промойте комбинированный дозатор.

- ▶ Снимите молочный шланг и тщательно его промойте под проточной водой.



- ▶ Снимите крышку комбинированного дозатора в направлении вперед.

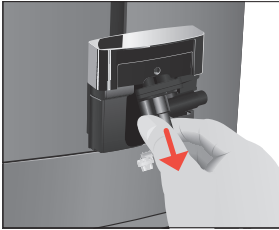

- ▶ Извлеките систему приготовления молока из комбинированного дозатора.

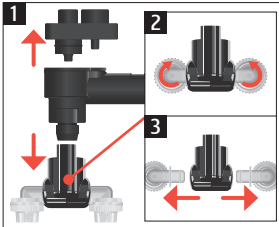

- ▶ Разберите систему приготовления молока на отдельные детали.
- ▶ Промойте все детали под струей проточной воды. При наличии сильно засохших остатков молока сначала поместите отдельные детали в раствор из 250 мл воды и 1 мерного колпачка средства для очистки системы приготовления молока компании JURA. Затем тщательно промойте отдельные детали.

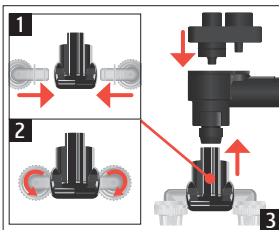

- ▶ Вновь соберите систему приготовления молока.



- ▶ Установите собранные детали обратно в комбинированный дозатор и с нажимом зафиксируйте.

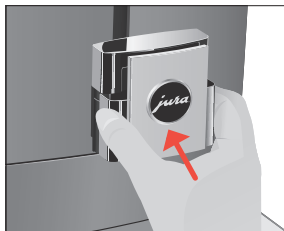

- ▶ Установите на место крышку комбинированного дозатора.

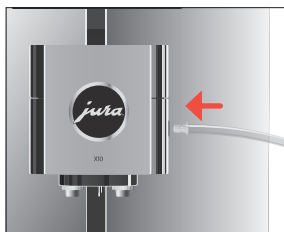

- ▶ Подсоедините молочный шланг к комбинированному дозатору.

Очистка кофемашины

После приготовления 180 порций напитков или после 80 циклов промывки кофемашина X10 выдает запрос на очистку.

ВНИМАНИЕ

Использование неподходящего чистящего средства может нанести ущерб кофемашине, а также привести к появлению осадка в воде.

- ▶ Используйте только оригинальные средства для обслуживания от компании JURA.

- ❗ Программа автоматической очистки длится около 20 минут.
- ❗ Не прерывайте программу автоматической очистки. В противном случае ухудшается качество очистки.
- ❗ Таблетки для очистки от компании JURA можно приобрести в специализированных магазинах.

Условие: на панели настроек отображается «Очистка».

- ▶ Нажмите и не отпускайте кнопку > **в течение 2 секунд**, чтобы перейти к панели настроек JURA Cockpit.
- ▶ Нажмите кнопку «Очистка».
- ▶ Нажмите кнопку «Запустить».
«Удалите коф. отходы»
- ▶ Очистите поддон для сбора остаточной воды и контейнер для кофейных отходов и установите их в кофемашину.
«Очистка»

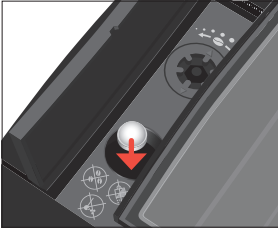

- ▶ Поставьте емкость под комбинированный дозатор.
- ▶ Нажмите кнопку «Далее».
«Идет очистка машины», из комбинированного дозатора порционно вытекает вода.
Процесс прерывается, «Добавьте чист. таблетку».
- ▶ Откройте крышку воронки для таблетки для очистки.

- ▶ Бросьте в воронку одну таблетку для очистки от компании JURA.
- ▶ Закройте крышку.
- ▶ Нажмите кнопку «Далее».
«Идет очистка машины», из комбинированного дозатора порционно вытекает вода.
«Удалите коф. отходы».
- ▶ Очистите поддон для сбора остаточной воды и контейнер для кофейных отходов и установите их в кофемашину.

Удаление известковых отложений солей в кофемашине

В процессе эксплуатации в кофемашине X10 образуются известковые отложения солей, на удаление которых кофемашина автоматически выдает запрос. Количество образующихся известковых отложений солей зависит от степени жесткости используемой воды.

- ❗ Если в кофемашине установлен сменный фильтр CLARIS Pro Smart+, то запрос на удаление известковых отложений солей не выдается.

⚠ ВНИМАНИЕ

При попадании на кожу или в глаза средство для удаления известковых отложений солей может вызывать раздражение.

- ▶ Избегайте попадания средства на кожу или в глаза.
- ▶ При попадании средства для удаления известковых отложений солей на кожу или в глаза промойте пораженный участок чистой водой. При попадании средства в глаза обратитесь к врачу.

ВНИМАНИЕ

Использование неподходящего средства для удаления известковых отложений солей может нанести ущерб кофемашине, а также привести к появлению осадка в воде.

- ▶ Используйте только оригинальные средства для обслуживания от компании JURA.

ВНИМАНИЕ Прерывание процесса удаления известковых отложений солей может привести к повреждению кофемашины.

- ▶ Подождите, пока процесс удаления известковых отложений солей не завершится.
-

ВНИМАНИЕ Средство для удаления известковых отложений солей при попадании на чувствительные поверхности (например, мраморные) может их повредить.

- ▶ Сразу же удаляйте брызги с кофемашины.
-

i Программа автоматического удаления известковых отложений солей длится около 25 минут.

i Таблетки для удаления известковых отложений солей от компании JURA можно приобрести в специализированных магазинах.

Условие: на панели настроек отображается «Декальц-ия».

- ▶ Нажмите и не отпускайте кнопку **>** в течение **2 секунд**, чтобы перейти к панели настроек JURA Cockpit.
- ▶ Нажмите кнопку «Декальц-ия».
- ▶ Нажмите кнопку «Запустить».
«Удалите воду из поддона»
- ▶ Очистите поддон для сбора остаточной воды и контейнер для кофейных отходов и установите их в кофемашину.
«Добавьте ср-во от накипи»
- ▶ Снимите бункер для воды и вылейте из него воду.
- ▶ Полностью растворите 3 таблетки для удаления известковых отложений солей от компании JURA в емкости, наполненной 500 мл воды. Это может занять несколько минут.
- ▶ Залейте раствор в **пустой** бункер для воды и установите бункер в кофемашину.

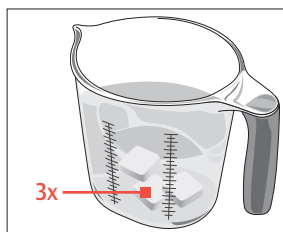

- ▶ Поставьте емкость под комбинированный дозатор.
- ▶ Нажмите кнопку «Далее».
«Идет удаление накипи», из дозатора горячей воды порционно вытекает вода.
«Удалите воду из поддона».

- ▶ Очистите поддон для сбора остаточной воды и контейнер для кофейных отходов и установите их в кофемашину.
«Промывание бункера для воды» / «Наполните бак для воды»
 - ▶ Опорожните емкость и снова поставьте ее под комбинированный дозатор.
 - ▶ Снимите бункер для воды и тщательно его промойте.
 - ▶ Наполните бункер свежей холодной водой и установите его в кофемашину.
 - ▶ Нажмите кнопку «Далее».
Процесс удаления известковых отложений солей продолжается.
«Удалите воду из поддона»
 - ▶ Очистите поддон для сбора остаточной воды и контейнер для кофейных отходов и установите их в кофемашину.
- i** В случае непреднамеренного прерывания процесса удаления известковых отложений солей тщательно промойте бункер для воды.

Удаление известковых отложений солей со стенок бункера для воды

На стенках бункера для воды могут образоваться известковые отложения солей. Для обеспечения безупречной работы время от времени необходимо очищать бункер для воды от таких отложений.

- ▶ Снимите бункер для воды.
- ▶ Если Вы используете сменный фильтр CLARIS Pro Smart+, то извлеките его.
- ▶ Растворите 3 таблетки для удаления известковых отложений солей от компании JURA в полностью заполненном бункере для воды.
- ▶ Оставьте в бункере для воды средство для удаления известковых отложений солей на несколько часов (например, на ночь).
- ▶ Опорожните бункер для воды и тщательно его промойте.
- ▶ Если Вы используете сменный фильтр CLARIS Pro Smart+, то снова установите его на место.
- ▶ Наполните бункер свежей холодной водой и установите его в кофемашину.

Очистка контейнера для кофейных зерен

На стенках контейнера для кофейных зерен со временем образуется масляная пленка от кофейных зерен. Данная пленка может ухудшить качество приготовленного кофе. По этой причине время от времени проводите очистку контейнера для кофейных зерен.

Условие: на дисплее отображается «Добавьте коф. зерна».

- Выключите кофемашину при помощи кнопки «Вкл./Выкл.» ☺.
- Снимите крышку для сохранения аромата кофе.
- Протрите контейнер для кофейных зерен сухой мягкой тканью.
- Засыпьте кофейные зерна в контейнер для кофейных зерен и закройте крышку для сохранения аромата кофе.

8 Сообщения на дисплее

Сообщения на стартовом изображении на дисплее

Сообщение	Причина/последствие	Предпринимаемые меры
«Наполните бак для воды»	Бункер для воды пустой. Любой процесс приготовления невозможен.	▸ Наполните бункер для воды (см. Глава 5 «Ежедневная эксплуатация – Наполнение бункера для воды»).
«Удалите коф. отходы» / «Удалите воду из поддона»	Контейнер для кофейных отходов полный. / Поддон для сбора остаточной воды полный. Любой процесс приготовления невозможен.	▸ Очистите контейнер для кофейных отходов и поддон для сбора остаточной воды (см. Глава 5 «Ежедневная эксплуатация – Операции по обслуживанию»).
«Отсутствует поддон»	Поддон для сбора остаточной воды установлен неверно или отсутствует. Любой процесс приготовления невозможен.	▸ Установите поддон для сбора остаточной воды.
«Добавьте коф. зерна»	Контейнер для кофейных зерен пустой. Невозможно приготовить кофейные напитки; можно приготовить горячую воду и молоко.	▸ Заполните контейнер для кофейных зерен (см. Глава 3 «Подготовка и запуск в эксплуатацию – Заполнение контейнера для кофейных зерен»).
«Машина слишком нагрета»	Система слишком нагрета для запуска программы обслуживания.	▸ Подождите несколько минут до тех пор, пока система не остынет или приготовьте порцию кофейного напитка или горячей воды.

Сообщения на панели настроек

Сообщение	Причина/последствие	Предпринимаемые меры
Символ фильтра  «Фильтр»	Срок действия сменного фильтра истек.	► Замените сменный фильтр CLARIS Pro Smart+ (см. Глава 7 «Обслуживание – Установка/замена фильтра»).
«Очистка»	Требуется очистка кофемашины X10.	► Выполните очистку (см. Глава 7 «Обслуживание – Очистка кофемашины»).
«Декальц-ия»	Требуется удаление известковых отложений солей в кофемашине X10.	► Выполните удаление известковых отложений солей (см. Глава 7 «Обслуживание – Удаление известковых отложений солей в кофемашине»).
«Очистка капучинатора»	Кофемашинa X10 выдает запрос на очистку системы приготовления молока.	► Выполните очистку системы приготовления молока (см. Глава 7 «Обслуживание – Очистка системы приготовления молока»).

9 Устранение неисправностей

Проблема	Причина/последствие	Предпринимаемые меры
Мало пены при вспенивании молока, или молоко разбрызгивается из комбинированного дозатора.	Загрязнен комбинированный дозатор.	► Очистите систему приготовления молока в комбинированном дозаторе (см. Глава 7 «Обслуживание – Очистка системы приготовления молока»). Разберите и промойте комбинированный дозатор (см. Глава 7 «Обслуживание – Разборка и промывка комбинированного дозатора»).
В процессе приготовления кофе подается из дозатора каплями.	Слишком мелкий помол кофе, в результате чего засорится система.	► Настройте кофемолку на более крупный помол (см. Глава 4 «Приготовление – Регулировка кофемолки»).
	Возможно, неправильно настроена степень жесткости воды.	► Выполните удаление известковых отложений солей (см. Глава 7 «Обслуживание – Удаление известковых отложений солей в кофемашине»).

Проблема	Причина/последствие	Предпринимаемые меры
За контейнером для кофейных отходов находится сухой молотый кофе.	Используемые кофейные зерна приводят к большему объему молотого кофе (выше среднего).	<ul style="list-style-type: none"> ▸ Уменьшение степени крепости кофе или установка более мелкой степени помола (см. Глава 4 «Приготовление – Согласование настроек приготовления напитка»).
Подача пара из комбинированного дозатора не выполняется или выполняется в малом количестве. Вода или пар подается очень тихо.	Соединительная деталь системы приготовления молока в комбинированном дозаторе может быть загрязнена остатками молока или частицами известковых отложений солей, которые откололись в процессе удаления известковых отложений солей.	<ul style="list-style-type: none"> ▸ Снимите крышку комбинированного дозатора в направлении вперед. ▸ Извлеките систему приготовления молока из комбинированного дозатора. ▸ Отвинтите черную соединительную деталь с помощью шестигранного отверстия в ключе. ▸ Тщательно очистите соединительную деталь. ▸ Вручную привинтите соединительную деталь. ▸ Осторожно затяните ее не более чем на четверть оборота посредством шестигранного отверстия на ключе.
Кофемолка сильно шумит.	В кофемолке есть посторонние предметы.	<ul style="list-style-type: none"> ▸ Обратитесь в службу технической поддержки в Вашей стране (см. Глава 13 «Контакты с компанией JURA / правовая информация»).
«ERROR 2» или «ERROR 5» отображается на дисплее.	Если кофемашина долгое время находилась в условиях пониженной температуры, в целях безопасности может заблокироваться функция нагрева.	<ul style="list-style-type: none"> ▸ Подождите до тех пор, пока кофемашина не нагреется до комнатной температуры.
На дисплее отображаются другие сообщения «ERROR».	–	<ul style="list-style-type: none"> ▸ Обратитесь в службу технической поддержки в Вашей стране (см. Глава 13 «Контакты с компанией JURA / правовая информация»).

i Если Вы не можете устранить неисправности, обратитесь в службу технической поддержки в Вашей стране (см. Глава 13 «Контакты с компанией JURA / правовая информация»).

10 Транспортировка и утилизация в соответствии с экологическими требованиями



Транспортировка / осушение системы



Сохраните упаковку кофемашины X10. Она послужит защитой при транспортировке.

Чтобы защитить кофемашину X10 от воздействия мороза при транспортировке, необходимо осушить систему.

Условие: Отображается стартовое изображение на дисплее.

- ▶ Поставьте емкость под комбинированный дозатор.
- ▶ Нажмите и не отпускайте кнопку **>** **в течение 2 секунд**, чтобы перейти к панели настроек JURA Cockpit.
- ▶ Нажмите кнопку .
- ▶ Нажмите кнопку **>**, чтобы перейти на страницу .
- ▶ Нажмите кнопку **«Осушение системы»**.
- ▶ Снимите бункер для воды и вылейте из него воду.

«Система осушается»

Пар будет выходить из комбинированного дозатора до тех пор, пока система не опорожнится. Кофемашина X10 выключена.

Утилизация

Утилизируйте старое оборудование в соответствии с экологическими требованиями.



Старое оборудование содержит ценные материалы, пригодные для переработки и вторичного использования. По этой причине утилизируйте старое оборудование посредством соответствующих систем сбора отходов.

11 Технические данные

Напряжение	220–240 В ~, 50 Гц
Мощность	1450 Вт
Условия окружающей среды	Влажность воздуха Макс. 80 % Температура окружающей среды 10–35 °C
Уровень громкости звука	< 70 дБ
Знак соответствия	CE UK
Давление насоса	статическое до 15 бар
Вместимость бункера для воды (без фильтра)	5 л
Вместимость контейнера для кофейных зерен	500 г (опционально можно увеличить до 1000 г)
Вместимость контейнера для кофейных отходов	макс. 40 порций
Система приготовления молока с соединительной деталью	НРЗ
Сменный дозатор молока	CX2
Длина сетевого шнура	прибл. 1,2 м
Масса	прибл. 13,2 кг
Размеры (Ш × В × Г)	37,3 × 47 × 46,1 см
Сменный фильтр CLARIS Pro Smart+ (технология радиочастотной идентификации RFID)	Диапазон частот 13,56 МГц Максимальная мощность передачи < 1 мВт
JURA Wi-Fi Connect (соединение через Wi-Fi)	Диапазон частот 2,4 ГГц Макс. мощность передачи < 100 мВт
Тип JURA	777

Указание для выполняющего проверку специалиста (повторная проверка согласно DIN VDE 0701-0702): центральная точка заземления (ЦТЗ) находится на задней панели кофемашины, в непосредственной близости от места подключения сетевого шнура.

12 Алфавитный указатель

А

Адреса 40
Американо 17

Б

Бункер для воды 5

В

Ввод в эксплуатацию, первый 12
Включение 18
Воронка
Воронка для таблетки для очистки 5
Вставная часть поддона для сбора остаточной воды 5
Выбор напитка
Extra Shot 15
Молотый кофе 15
Выключение 18

Г

Горячая вода 17
Горячая линия 40
Группа пользователей 7

Д

Декларация соответствия 40
Декларация соответствия нормативам ЕС 40
Дети 7
Дисплей 5
Панель настроек 13
Дисплей, сообщения 30
Дозатор
Регулируемый по высоте комбинированный дозатор 5

И

Использование по назначению 6

К

Капучино 16
Кнопка
Кнопка «Вкл./Выкл.» 5
Комбинированный дозатор
Разборка и промывка 24
Регулируемый по высоте комбинированный дозатор 5

Контакты 40
Контейнер для кофейных зерен
Контейнер для кофейных зерен с крышкой для сохранения аромата кофе 5
Контейнер для кофейных отходов 5
Кофе 15
Кофемашина
Установка 11
Кофе с молоком 16
Крышка 5
Бункер для воды 5
Крышка для сохранения аромата кофе
Контейнер для кофейных зерен с крышкой для сохранения аромата кофе 5

Л

Латте маккиато 16
Лунго 17

М

Молоко
Подключение подачи молока 13

Н

Настройки кофемашины 21
Настройки приготовления напитка
Согласование 18

О

Обслуживание 22
Операции по обслуживанию 19
Описание символов 6
Осушение системы 33

П

Панель настроек 13, 21, 22
Первый ввод в эксплуатацию 12
Поворотный выключатель для регулировки степени помола 5
Повреждения
Избежание повреждений 8
Обращение с повреждениями 8
Поддон для сбора остаточной воды 5
Вставная часть 5
Подставка для чашек 5

12 Алфавитный указатель

Приготовление 14, 16
Cold Brew 15
Американо 17
Выбор напитка 15
Горячая вода 17
Капучино 16
Кофе 15
Кофе с молоком 16
Латте маккиато 16
Лунго 17
Флэт уайт 16
Эспрессо 15
Эспрессо маккиато 16
Промывка системы приготовления молока 22

Р
Радиосвязь 12, 23, 34

С
Сетевой шнур 5
Система приготовления молока 34
Очистка 23
Служба технической поддержки 40
Сменный дозатор молока 34
Сменный фильтр CLARIS Pro Smart
Замена 23
Установка 23
Согласование настроек приготовления напитка 18
Сообщения на дисплее 30
Степень жесткости воды
Определение степени жесткости воды 11
Степень помола
Поворотный выключатель для регулировки степени помола 5

Т
Телефон 40
Технические данные
Система приготовления молока 34
Сменный дозатор молока 34
Точка заземления 34
Транспортировка 33

У
Указания по технике безопасности 6
Установка
Установка кофемашины 11
Утилизация 33

Ф
Фильтр
Замена 23
Установка 23
Флэт уайт 16

Ц
Центральная точка заземления 34

Э
Эспрессо 15
Эспрессо маккиато 16

С
Cold Brew 15

J
JURA
Контакты 40

R
RFID 34

W
Wi-Fi 34

13 Контакты с компанией JURA / правовая информация

Ваш сервисный центр, сотрудничающий с компанией JURA

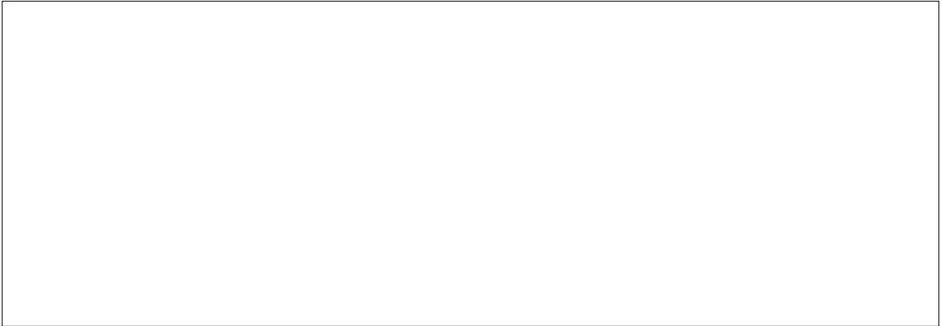

JURA Elektroapparate AG
Kaffeeweltstrasse 10
CH-4626 Niederbuchsiten, Switzerland
Тел. +41 (0)62 38 98 233

- i** Дополнительные контактные данные для Вашей страны см. на сайте **www.jura.com**.
- i** Если вам понадобится помощь в обращении с кофемашиной, смотрите справочную информацию на сайте в разделе **www.jura.com/service**.
- i** Ваше мнение важно для нас! Воспользуйтесь возможностью связаться с нами на сайте **www.jura.com**.

- Директивы** Кофемашина соответствует требованиям следующих директив:
- 2006/42/ЕС – Директива по машиностроению;
 - 2014/30/ЕС – Директива по электромагнитной совместимости;
 - 2009/125/EG – Директива по энергопотреблению;
 - 2011/65/ЕС – Директива по ограничению использования определенных опасных веществ;
 - 2014/53/ЕС – Директива по радиооборудованию.

Подробную Декларацию соответствия нормативам ЕС для X10 можно прочесть на **jura.com/conformity**.

- Технические изменения** Права на технические изменения сохраняются. В данном руководстве по эксплуатации используются стилизованные рисунки, которые не соответствуют оригинальному цвету кофемашины. Ваша кофемашина X10 может отличаться теми или иными деталями.